



**DOLLE®**



**PREISLISTE 2025**

**BEDACHUNG**

Licht- und Bauplatten  
Steg- und Hohlkammerplatten  
sowie Zubehör

# Bestell- und Lieferabwicklungen

## Sehr geehrte Kunden,

für eine gute Zusammenarbeit mit Ihnen legen wir viel Wert auf Transparenz. Damit Sie jederzeit informiert sind, was Sie bei einer Bestellung bedenken müssen – von der Auftragserteilung bis hin zu zusätzlichen Kosten – haben wir Ihnen hier eine Übersicht über die wichtigsten Punkte zusammengestellt:

### Auftragsannahme

Aufträge sollten uns bis spätestens um 12.00 Uhr des Vortages vorliegen, damit die Auslieferung gemäß Tourenplan gewährleistet werden kann. Saisonal bedingt ist es für kurzfristige Aufträge aber ideal, wenn Sie uns zusätzlich kurz vorher telefonisch kontaktieren.

### Mindestauftragswert/Mindestmenge

Für Kleinaufträge unter 100 EUR Netto-Warenwert berechnen wir einen Mindermengenzuschlag von 15 EUR netto.

### Zuschnittkosten

Bei Steg- und Lichtplatten sowie Schichtstoffplatten fallen für den Zuschnitt Kosten an. Gerne arbeiten wir für Sie ein konkretes Angebot für Ihre individuelle Bestellung aus.

### Maut- und Logistikpauschale

Pauschal veranschlagen wir als Umlage aller Kosten, die uns von unseren Werken berechnet werden, eine Pauschale von 34,95 EUR netto einmalig pro Liefertag!

### Abholerpauschale

Für Abholungen berechnen wir eine Aufwandspauschale in Höhe von **12,65 EUR**.

### Frachtfreigrenze/Baustellenanlieferungen

Unter 125 EUR Netto-Warenwert berücksichtigen Sie bitte bei Anlieferung zu Ihrem Lager mit unserem eigenen Fuhrpark eine anteilige Frachtpauschale von 20 EUR (Zustellungen auf Baustellen, Inseln oder Speditionsversand bitte gesondert anfragen, da dies nach Aufwand abgerechnet wird). Wenn möglich, erfolgt die Zustellung per Paketdienst gemäß anfallenden Verpackungs- und Versandkosten.

Bitte beachten Sie auch unsere **Allgemeinen Verkaufs-, Liefer- und Zahlungsbedingungen, die Sie im Internet unter <http://www.dolle-kunststoff.de/downloads>** finden.

**Haben Sie weitere Fragen? Wir stehen Ihnen jederzeit zur Verfügung!**

### Rücknahmegebühr

Eine Warenrückgabe kann nur nach Absprache erfolgen. Für Bearbeitung und Rücktransport berechnen wir eine Gebühr in Höhe von 20% des Netto-Warenwertes.

**Zugeschnittene, bearbeitete oder schon verbaute Ware kann leider nicht zurückgenommen werden!**

### Wareneingangsprüfung/Umgang mit gelieferter Ware

Kunststoffe sind empfindliche Materialien. Um Transportschäden zu vermeiden, beachten Sie bitte unbedingt folgende Hinweise:

### WICHTIG:

#### Fehlerhaftes Material nicht verarbeiten!

- Im Wareneingang die Lieferung zuerst auf Vollständigkeit sowie eventuelle Schäden prüfen!
- Profilbunde nicht werfen, stoßen oder schwer belasten.
- Plattenware und Langprofile plan lagern und nicht der Witterung aussetzen.
- Stauwärme und Sonneneinstrahlung vermeiden!
- Bitte beachten Sie auch unsere allgemeinen Verlege- und Lagerungshinweise zu den jeweiligen Materialien!

### Bauvorschriften und Herstellerangaben beachten!

Bitte beachten Sie die örtlichen Bauvorschriften sowie die Lager- und Montagevorschriften der Hersteller, die wir Ihnen gern zur Verfügung stellen. Natürlich geben wir Ihnen auf Wunsch eine Übersicht über die vorhandenen Prüfzeugnisse und Zulassungen für das in diesem Prospekt beschriebene Material. Darüber hinausgehende Nachweise und Berechnungen können bei Bedarf zu Ihren Lasten erstellt werden.

# Inhaltsverzeichnis

<b>Lichtplatten Renolit ONDEX®HR</b>	<b>Seite</b>	<b>Stegplatten</b>	<b>Seite</b>
Renolit ONDEX® HR Trapez 70/18	4	Exolon® multi UV HX/25-32	31
Renolit ONDEX® HR Welle 76/18	5	Exolon® PC Stegplatte multi UV 2/6 und 2/8 mm	32
Renolit ONDEX® HR Welle 177/51 P5	5	Exolon® PC Stegplatte multi UV 10 mm	33
Renolit ONDEX® HR Welle 177/51 P6,5	6	PC Stegplatte 16-2	34
Renolit ONDEX® HR Trapez 35/207 Fischer alt · Hoesch	7	PC Stegplatte 16-N Color	35
Renolit ONDEX® HR Trapez 35/207 Arcelor	7	Exolon® PC Stegplatte 16-3	37
Renolit ONDEX® HR Trapez 40/183 Hoesch	8	PC Stegplatte 16-32 multi UV	38
Renolit ONDEX® HR Trapez 50/250 Fischer neu	8	Acryl-Stegplatte 16/32 NoDrip	39
Online planen, gleich einkaufen: Dachplaner	9		
		<b>Zubehör Stegplatten</b>	<b>40</b>
<b>Lichtplatten DOLLUX Renolit ONDEX®HR</b>		<b>MFP Lichtbauelemente</b>	
DOLLUX Trapez 70/18 Renolit ONDEX® SX	10	Multifunktionspaneel (MFP)	49
DOLLUX Welle 177/51 P6,5 Renolit ONDEX® SX	12	Zubehör Multifunktionspaneel	50
DOLLUX Trapez 45/150 Renolit ONDEX® SX	13	PC-Lichtbauelemente PC 2540-4 MC	52
		PC-Lichtbauelemente PC 2540-7	52
<b>Lichtplatten</b>		PC-Lichtbauelemente PC 2540-6	53
Polycarbonat Trapez 76/18 (PIP)	14	PC-Lichtbauelemente PC 2550-10	53
Polycarbonat Trapez 35/207	15	Lichtbauelement Rahmensystem	54
Acrylglas Sinuswellplatte 76/18 Wabe	16		
Acrylglas Sinuswellplatte 76/18 glatt	16	<b>Terrassendach</b>	
Polycarbonat Sinuswellplatte 76/18 Wabe	17	Terrassendach GreenAlu	61
Polycarbonat Sinuswellplatte 76/18 glatt	17	Zubehör	64
		Stützensauswahl	65
<b>Zubehör Lichtplatten</b>		<b>Warengruppen Rabatt</b>	<b>66</b>
Firsthaube, Firstteile, Maueranschlüsse	18		
Befestigungszubehör	20	<b>Zeichenerklärung</b>	<b>67</b>
<b>Licht- und Bauplatten / Stegplatten Befestigungsbedarf</b>	<b>23</b>		
<b>RENOLIT Tecno Imac</b>			
RENOLIT Tecno Imac Trapezplatte Grecolina	24		
RENOLIT Tecno Imac Wellplatte Ecolina	25		
RENOLIT Tecno Imac Polimglass Onda 177	26		
RENOLIT Tecno Imac Polimglass Greca 143	26		
Universelle Firsthaube	27		
Zubehör Tecno Imac	27		
<b>Aluminiumprofile</b>			
Alu-Wellplatte 76/18	30		

# Renolit ONDEX® HR Trapez 70/18



- Hart-PVC, biaxial gereckt
- Bruch- und schlagfest
- Hagelsicher
- 1,2 mm Stärke, ca. 1,9 kg/qm
- Brandklasse B s1 d0 nach EN 13501
- resistent gegen viele Chemikalien

## Farben, Lichtdurchlässigkeit

- glashell, 80%
- bronze, 63%
- transparent natur, 55%
- transparent DIFFU100, 55%
- opak weiß, 0%
- opak grau, 0%
- opak grün, 0%

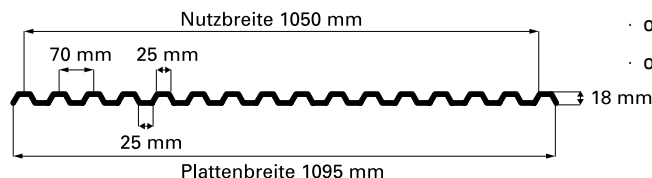

Breite: ca. 1095 mm	Länge	glashell		bronze		transparent natur	
		Art.-Nr.	Preis/m <sup>2</sup>	Art.-Nr.	Preis/m <sup>2</sup>	Art.-Nr.	Preis/m <sup>2</sup>
Nutzbreite: ca. 1050 mm	2000	51n 700r 200		51rt 700r 200		51tn 700r 200*	
	2500	51n 700r 250		51rt 700r 250		51tn 700r 250*	
	3000	51n 700r 300		51rt 700r 300		51tn 700r 300*	
	3500	51n 700r 350		51rt 700r 350		51tn 700r 350*	
	4000	51n 700r 400	27,60	51rt 700r 400	27,60	51tn 700r 400*	27,60
	4500	51n 700r 450		51rt 700r 450		51tn 700r 450*	
	5000	51n 700r 500		51rt 700r 500		51tn 700r 500*	
	6000	51n 700r 600		51rt 700r 600		51tn 700r 600*	
	7000	51n 700r 700		51rt 700r 700		51tn 700r 700*	
	8000	51n 700r 800		51rt 700r 800*		51tn 700r 800*	

Breite: ca. 1095 mm	Länge	opak weiß	opak grau	opak grün	DIFFU100
		Preis/m <sup>2</sup>	Preis/m <sup>2</sup>	Preis/m <sup>2</sup>	Preis/m <sup>2</sup>
Nutzbreite: ca. 1050 mm	Auf Bestellung in Fixmaßen	27,60	27,60	27,60	29,45



Andere Maße auf Bestellung



Lieferung 8000 mm auf Anfrage  
Bad Köstritz, Kirchlengern oder  
Lehrte



Auf unbegrenzte Hagelsicherheit bei natürlicher  
Korngröße, Licht- und Korrosionsbeständigkeit  
sowie UV- und Witterungsbeständigkeit

\* Lieferzeit nach Absprache. Mindestmengen sind zu beachten. Zuschnitt aus Lagerlängen gegen Aufpreis möglich, Zwischenverkauf vorbehalten. Weitere Farben und Längen auf Anfrage. Alle Maßangaben in mm.

# Renolit ONDEX® HR Welle 76/18

- Hart-PVC, biaxial gereckt
- Bruch- und schlagfest
- hagelsicher
- 1,2 mm Stärke, ca. 1,9 kg/qm
- Brandklasse B s1 d0 nach EN 13501
- Resistent gegen viele Chemikalien
- Farben, Lichtdurchlässigkeit**
  - glashell, 80%
  - transparent DIFFU100, 55%

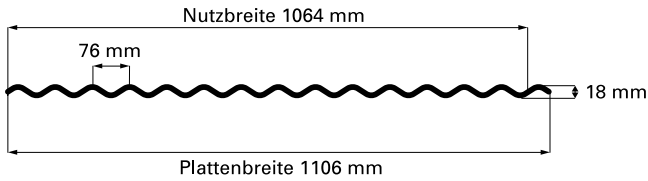

80% U-Wert 5,20

Breite: ca. 1106 mm Nutzbreite: ca. 1064 mm	Länge	glashell		transparent DIFFU100	
		Art.-Nr.	Preis/m <sup>2</sup>	Art.-Nr.	Preis/m <sup>2</sup>
	2000	51n 760r 200	27,60	51DIF760r 200*	29,45
	2500	51n 760r 250		51DIF760r 250*	
	3000	51n 760r 300		51DIF760r 300*	
	3500	51n 760r 350		51DIF760r 350*	
	4000	51n 760r 400		51DIF760r 400*	
	5000	51n 760r 500		51DIF760r 500*	
	6000	51n 760r 600		51DIF760r 600*	
	7000	51n 760r 700		51DIF760r 700*	

Andere Maße auf Bestellung

**10** Garantie Auf unbegrenzte Hagelsicherheit bei natürlicher Korngröße, Licht- und Korrosionsbeständigkeit sowie UV- und Witterungsbeständigkeit

# Renolit ONDEX® HR Welle 177/51 P5

- Hart-PVC, biaxial gereckt
- Bruch- und schlagfest
- Hagelsicher
- 1,2 mm Stärke, ca. 1,9 kg/qm
- Brandklasse B s1 d0 nach EN 13501
- Resistent gegen viele Chemikalien
- Farben, Lichtdurchlässigkeit**
  - glashell, 80%
  - transparent DIFFU100, 55%

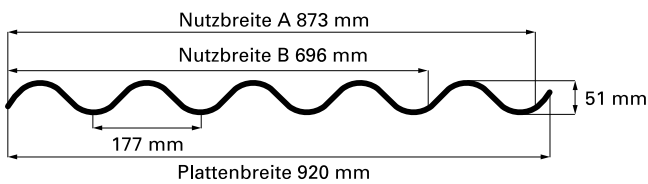

80% U-Wert 5,20

Breite: ca. 920 mm Nutzbreite: ca. max. 873mm	Länge	glashell		transparent DIFFU100	
		Art.-Nr.	Preis/m <sup>2</sup>	Art.-Nr.	Preis/m <sup>2</sup>
	1250	51n 17750r 125	27,60	51DIF 17750r 125*	29,45
	1600	51n 17750r 160		51DIF 17750r 160*	
	2500	51n 17750r 250		51DIF 17750r 250*	
	3100	51n 17750r 310		51DIF 17750r 310*	
	5000	51n 17750r 500		51DIF 17750r 500*	
	6200	51n 17750r 620*		51DIF 17750r 620*	

Andere Maße auf Bestellung

**10** Garantie Auf unbegrenzte Hagelsicherheit bei natürlicher Korngröße, Licht- und Korrosionsbeständigkeit sowie UV- und Witterungsbeständigkeit

\* Lieferzeit nach Absprache. Mindestmengen sind zu beachten. Zuschnitt aus Lagerlängen gegen Aufpreis möglich, Zwischenverkauf vorbehalten. Weitere Farben und Längen auf Anfrage. Alle Maßangaben in mm.

# Renolit ONDEX® HR Welle 177/51 P6,5



- Hart-PVC, biaxial gereckt
- Bruch- und schlagfest
- Hagelsicher
- 1,2 mm Stärke, ca. 1,9 kg/qm
- Brandklasse B s1 d0 nach EN 13501
- Resistent gegen viele Chemikalien

## Farben, Lichtdurchlässigkeit

- glashell, 80%
- transparent natur, 55%
- transparent DIFFU100, 55%
- opak weiß, 0%
- opak grau, 0%

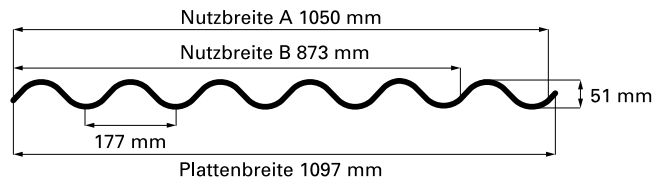

Breite: ca. 1097 mm	Länge	glashell		weitere Farben	
		Art.-Nr.	Preis/m <sup>2</sup>	Art.-Nr.	Preis/m <sup>2</sup>
Nutzbreite: ca. max. 1050 mm	50	51n17760r 125	27,60		
	1600	51n 17760r 160		opak grau*	27,60
	2000	51n 17760r 200*		transparent natur*	
	2500	51n 17760r 250		opak weiß*	
	3100	51n 17760r 310*		transparent DIFFU100*	
	5000	51n 17760r 500			



Andere Maße  
auf Bestellung



Auf unbegrenzte Hagelsicherheit bei natürlicher Korngröße, Licht- und Korrosionsbeständigkeit sowie UV- und Witterungsbeständigkeit

\* Lieferzeit nach Absprache. Mindestmengen sind zu beachten. Zuschnitt aus Lagerlängen gegen Aufpreis möglich, Zwischenverkauf vorbehalten. Weitere Farben und Längen auf Anfrage. Alle Maßangaben in mm.



- Hart-PVC, biaxial gereckt
- Buch- und schlagfest
- Hagelsicher
- 1,2 mm Stärke, ca. 1,9 kg/qm
- Brandklasse B s1 d0 nach EN 13501
- Resistent gegen viele Chemikalien

### Farben, Lichtdurchlässigkeit

- glashell, 80%
- transparent DIFFU100, 55%

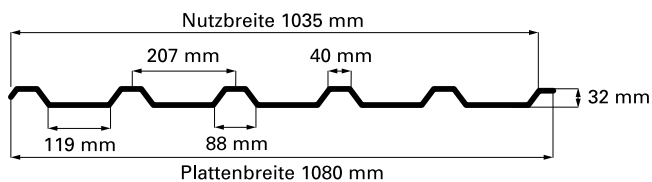

Breite: ca. 1080 mm Nutzbreite: ca. max. 1035 mm	Länge	glashell		transparent DIFFU100	
		Art.-Nr.	Preis/m <sup>2</sup>	Art.-Nr.	Preis/m <sup>2</sup>
	2000	51n 350r 200		51DIF 350r 200*	
	2500	51n 350r 250		51DIF 350r 250*	
	3000	51n 350r 300		51DIF 350r 300*	
	3500	51n 350r 350		51DIF 350r 350*	
	4000	51n 350r 400	26,40	51DIF 350r 400*	28,30
	4500	51n 350r 450		51DIF 350r 450*	
	5000	51n 350r 500		51DIF 350r 500*	
	6000	51n 350r 600		51DIF 350r 600*	
	7520	51n 350r 752		51DIF 350r 752*	
	8000	51n 350r 800		51DIF 350r 800*	



Andere Maße auf Bestellung



Lieferung 8000 mm auf Anfrage in Bad Köstritz oder Lehrte



Auf unbegrenzte Hagelsicherheit bei natürlicher Korngröße, Licht- und Korrosionsbeständigkeit sowie UV- und Witterungsbeständigkeit

# Renolit ONDEX® HR Trapez 35/207 Arcelor

- Hart-PVC, biaxial gereckt
- Bruch- und schlagfest
- 1,2 mm Stärke, ca. 1,9 kg/qm
- Brandklasse B s1 d0 nach EN 13501
- Resistent gegen viele Chemikalien

### Farben, Lichtdurchlässigkeit

- glashell, 80%
- transparent DIFFU100, 55%

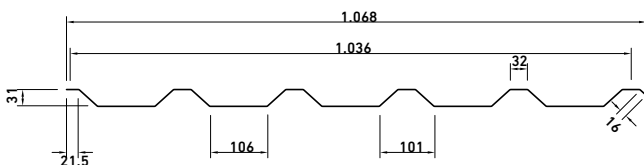

Breite: ca. 1080 mm Nutzbreite: ca. max. 1035 mm	glashell	Preis/m <sup>2</sup>
	Auf Bestellung in Fixmaßen	26,40



Auf Bestellung



Auf unbegrenzte Hagelsicherheit bei natürlicher Korngröße, Licht- und Korrosionsbeständigkeit sowie UV- und Witterungsbeständigkeit

\* Lieferzeit nach Absprache. Mindestmengen sind zu beachten. Zuschnitt aus Lagerlängen gegen Aufpreis möglich, Zwischenverkauf vorbehalten. Weitere Farben und Längen auf Anfrage. Alle Maßangaben in mm.

## Renolit ONDEX® HR Trapez 40/183 Hoesch



- Hart-PVC, biaxial gereckt
  - Bruch- und schlagfest
  - Hagelsicher
  - 1,2 mm Stärke, ca. 1,9 kg/qm
  - Brandklasse B s1 d0 nach EN 13501
  - Resistent gegen viele Chemikalien
- Farben, Lichtdurchlässigkeit**
- glashell, 80%

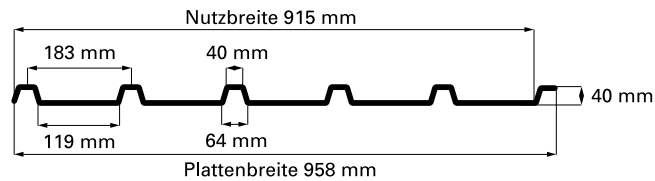

glashell

**Breite: ca. 958 mm**

Nutzbreite: ca. max. 915 mm

Auf Bestellung in Fixmaßen

**Preis/m<sup>2</sup>**

**26,40**



Auf Bestellung

**10**  
Garantie

Auf unbegrenzte Hagelsicherheit bei natürlicher Korngröße, Licht- und Korrosionsbeständigkeit sowie UV- und Witterungsbeständigkeit

## Renolit ONDEX® HR Trapez 50/250 Fischer neu



- Hart-PVC, biaxial gereckt
  - Bruch- und schlagfest
  - Hagelsicher
  - 1,2 mm Stärke, ca. 1,9 kg/qm
  - Brandklasse B s1 d0 nach EN 13501
  - Resistent gegen viele Chemikalien
- Farben, Lichtdurchlässigkeit**
- glashell, 80%

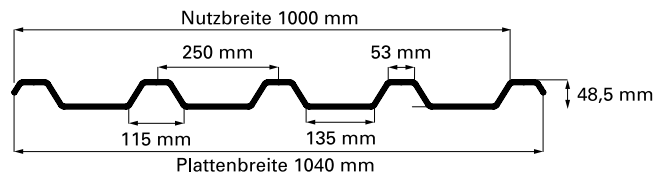

glashell

**Breite: ca. 1040 mm**

Nutzbreite: ca. max. 1000 mm

Auf Bestellung in Fixmaßen

**Preis/m<sup>2</sup>**

**26,40**



Auf Bestellung

**10**  
Garantie

Auf unbegrenzte Hagelsicherheit bei natürlicher Korngröße, Licht- und Korrosionsbeständigkeit sowie UV- und Witterungsbeständigkeit

\* Lieferzeit nach Absprache. Mindestmengen sind zu beachten. Zuschnitt aus Lagerlängen gegen Aufpreis möglich, Zwischenverkauf vorbehalten. Weitere Farben und Längen auf Anfrage. Alle Maßangaben in mm.



Online planen und gleich einkaufen:

# Dachplaner



Planen Sie Terrassendächer, Carports, Wintergardendächer oder Gewächshausdächer.

Eine Überdachung für diese Orte ist unerlässlich, denn sie schützt vor zu viel UV-Strahlung oder Regen. Was Sie bei der Planung beachten sollten, warum Kunststoff das perfekte Material für ein solches Dach ist und welche Kunststoffarten Ihnen zur Verfügung stehen, erfahren Sie von den Profis der Gebr. DOLLE GmbH.

Der Dachplaner leitet Sie durch die einzelnen Schritte, um die richtigen Dachplatten und Zubehörteile zu finden.

Wählen Sie die gewünschte Dachart aus, entscheiden Sie sich für Steg- oder Lichtplatten, suchen Sie die gewünschte Kunststoff-Variante aus und legen Sie Maße, Befestigungsart und gewünschte Extras fest.

Schon erstellen wir Ihnen eine praktische Stückliste. Speichern Sie sich diese ganz einfach als PDF oder senden Sie mit unserer Händlersuche direkt eine Anfrage an einen unserer Fachhandels-Partner vor Ort.

So erstellen Sie ganz unkompliziert Ihr Terrassendach nach Maß!

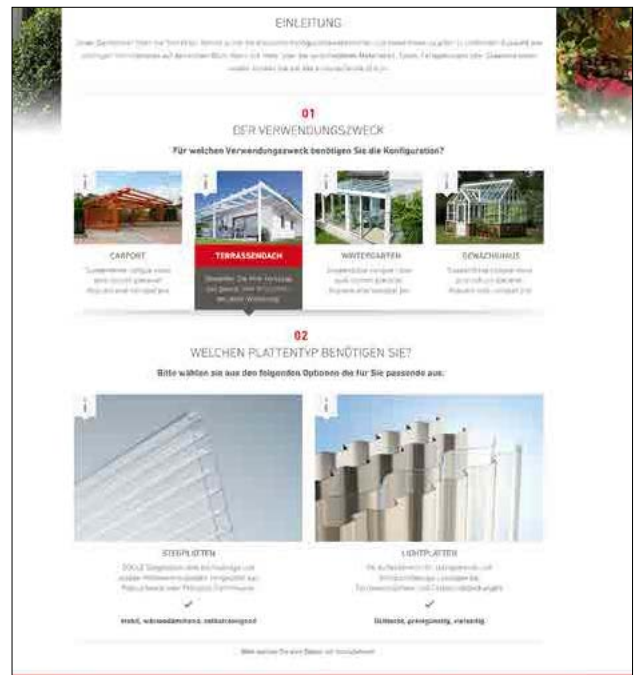

\* Lieferzeit nach Absprache. Mindestmengen sind zu beachten. Zuschnitt aus Lagerlängen gegen Aufpreis möglich, Zwischenverkauf vorbehalten. Weitere Farben und Längen auf Anfrage. Alle Maßangaben in mm.

# DOLLUX Trapez 70/18 Renolit ONDEX® SX



- Hart-PVC, biaxial gereckt
- Hagelsicher
- 1,0 mm Stärke, ca. 1,5 kg/qm
- Brandklasse B s1 d0 nach EN 13501
- Gute chemische Beständigkeit

## Farben, Lichtdurchlässigkeit

- glashell, 82%
- bronze, 66%
- transparent natur, 61%
- transparent DIFFU100, 61%
- opak weiß, 0%
- opak grau, 0%
- opak blassgrün, 0%

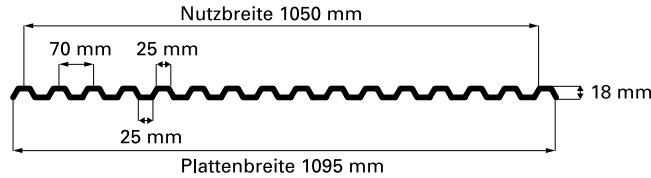

82%
 5,20 U-Wert
 B s1 d0

		glashell		bronze		transparent natur	
Breite: ca. 1095 mm	Länge	Art.-Nr.	Preis/m <sup>2</sup>	Art.-Nr.	Preis/m <sup>2</sup>	Art.-Nr.	Preis/m <sup>2</sup>
Nutzbreite: ca. 1050 mm	2000	51n 70Do 200	18,45	51rt 70Do 200	18,45	51tn 70Do 200	18,45
	2500	51n 70Do 250		51rt 70Do 250		51tn 70Do 250	
	3000	51n 70Do 300		51rt 70Do 300		51tn 70Do 300	
	3500	51n 70Do 350		51rt 70Do 350		51tn 70Do 350	
	4000	51n 70Do 400		51rt 70Do 400		51tn 70Do 400	
	4500	51n 70Do 450		51rt 70Do 450		51tn 70Do 450*	
	5000	51n 70Do 500		51rt 70Do 500		51tn 70Do 500	
	6000	51n 70Do 600		51rt 70Do 600		51tn 70Do 600	
	7000	51n 70Do 700		51rt 70Do 700		51tn 70Do 700	
8000	51n 70Do 800	51rt 70Do 800*	51tn 70Do 800*				

		opak weiß		opak grau		opak blassgrün	
Breite: ca. 1095 mm	Länge	Art.-Nr.	Preis/m <sup>2</sup>	Art.-Nr.	Preis/m <sup>2</sup>	Art.-Nr.	Preis/m <sup>2</sup>
Nutzbreite: ca. 1050 mm	2000	51ow 70Do 200	18,45	51og 70Do 200	18,45		18,45
	2500	51ow 70Do 250		51og 70Do 250			
	3000	51ow 70Do 300		51og 70Do 300			
	3500	51ow 70Do 350		51og 70Do 350		Auf Bestellung	
	4000	51ow 70Do 400		51og 70Do 400		im Fixmaß:	
	4500	51ow 70Do 450*		51og 70Do 450*		51bg 70Do FM*	
	5000	51ow 70Do 500		51og 70Do 500			
	6000	51ow 70Do 600		51og 70Do 600			
	7000	51ow 70Do 700		51og 70Do 700			
8000	51ow 70Do 800*	51og 70Do 800*					

		transparent DIFFU100				
Breite: ca. 1095 mm	Länge	Art.-Nr.	Preis/m <sup>2</sup>	Länge	Art.-Nr.	Preis/m <sup>2</sup>
Nutzbreite: ca. 1050 mm	2000	51DIF70DO200	19,95	5000	51DIF70DO500	19,95
	2500	51DIF70DO250		6000	51DIF70DO600	
	3000	51DIF70DO300		7000	51DIF70DO700	
	3500	51DIF70DO350		8000	51DIF70DO800	
	4000	51DIF70DO400				
	4500	51DIF70DO450				

Andere Maße auf Bestellung

Lieferung 8000 mm auf Anfrage in Bad Köstritz oder Lehrte

**10** Garantie  
Auf unbegrenzte Hagelsicherheit bei natürlicher Korngröße, Licht- und Korrosionsbeständigkeit sowie UV- und Witterungsbeständigkeit

\* Lieferzeit nach Absprache. Mindestmengen sind zu beachten. Zuschnitt aus Lagerlängen gegen Aufpreis möglich, Zwischenverkauf vorbehalten. Weitere Farben und Längen auf Anfrage. Alle Maßangaben in mm.

- Hart-PVC, biaxial gereckt
- Hagelsicher
- 1,0 mm Stärke, ca. 1,5 kg/qm
- Brandklasse B s1 d0 nach EN 13501
- Gute chemische Beständigkeit

### Farben, Lichtdurchlässigkeit

- glashell, 82%

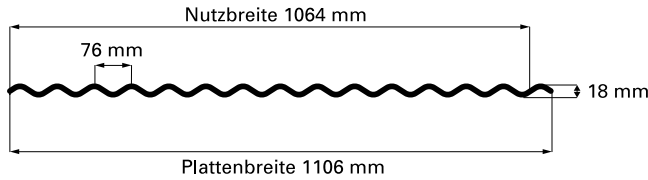

82%
 5,20 U-Wert
 B s1 d0

Breite: ca. 1106 mm	Länge	Art.-Nr.	Preis/m <sup>2</sup>
Nutzbreite: ca. max. 1064 mm	2000	51n 76Do 200	18,45
	2500	51n 76Do 250	
	3000	51n 76Do 300	
	3500	51n 76Do 350	
	4000	51n 76Do 400	
	5000	51n 76Do 500	
	6000	51n 76Do 600	
	7000	51n 76Do 700	

**10** Garantie Auf Licht-, Korrosions- und Witterungsbeständigkeit  
Auf Hagelsicherheit bis 40 mm

# DOLLUX Welle 177/51 P5 Renolit ONDEX® SX



- Hart-PVC, biaxial gereckt
- Hagelsicher
- 1,0 mm Stärke, ca. 1,5 kg/qm
- Brandklasse B s1 d0 nach EN 13501
- Gute chemische Beständigkeit

### Farben, Lichtdurchlässigkeit

- glashell, 82%
- transparent natur, 61 %
- transparent DIFFU100, 61 %

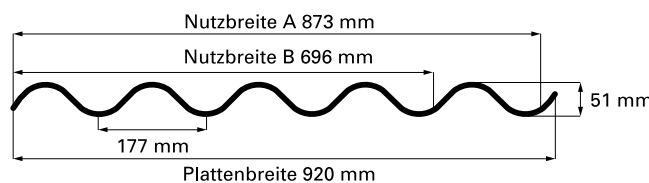

82%
 5,80 U-Wert
 B s1 d0

Breite: ca. 920 mm	Länge	glashell		transparent natur		transparent DIFFU100	
		Art.-Nr.	Preis/m <sup>2</sup>	Art.-Nr.	Preis/m <sup>2</sup>	Art.-Nr.	Preis/m <sup>2</sup>
Nutzbreite: ca. 873 mm	1250	51n 1775Do 125	18,45	51tn 1775Do 125*	18,45	Auf Bestellung in Fixmaßen	19,95
	1600	51n 1775Do 160		51tn 1775Do 160*			
	2000	51n 1775Do 200		51tn 1775Do 200*			
	2500	51n 1775Do 250		51tn 1775Do 250*			
	3100	51n 1775Do 310		51tn 1775Do 310*			
	5000	51n 1775Do 500		51tn 1775Do 500*			

Consulting Andere Maße auf Bestellung

**10** Garantie Auf unbegrenzte Hagelsicherheit bei natürlicher Korngröße, Licht- und Korrosionsbeständigkeit sowie UV- und Witterungsbeständigkeit

\* Lieferzeit nach Absprache. Mindestmengen sind zu beachten. Zuschnitt aus Lagerlängen gegen Aufpreis möglich, Zwischenverkauf vorbehalten. Weitere Farben und Längen auf Anfrage. Alle Maßangaben in mm.

# DOLLUX Welle 177/51 P6,5 Renolit ONDEX® SX

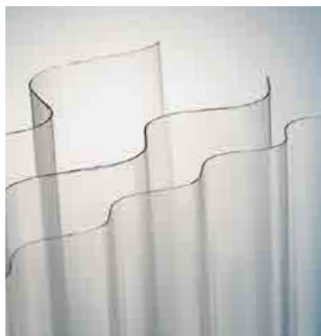

- Hart-PVC, biaxial gereckt
- Hagelsicher
- 1,0 mm Stärke, ca. 1,5 kg/qm
- Brandklasse B s1 d0 nach EN 13501
- Gute chemische Beständigkeit

### Farben, Lichtdurchlässigkeit

- glashell, 82%
- opak grau, 0%
- transparent natur, 61 %
- transparent DIFFU100, 61 %

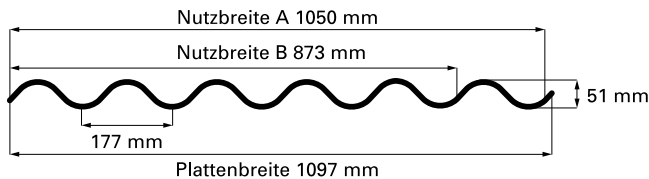

84%
 5,80 U-Wert
 B s1 d0

Breite: ca. 1097 mm	Länge	glashell		opak grau / transparent natur		transparent DIFFU100	
		Art.-Nr.	Preis/m <sup>2</sup>	Art.-Nr.	Preis/m <sup>2</sup>	Art.-Nr.	Preis/m <sup>2</sup>
Nutzbreite: ca. 1050 mm	1250	51n 1776Do 125	18,45	51og 1776Do 125*	18,45	Auf Bestellung in Fixmaßen	19,95
	1600	51n 1776Do 160		51og 1776Do 160*			
	2000	51n 1776Do 200*		51og 1776Do 200*			
	2500	51n 1776Do 250		51og 1776Do 250*			
	3000	51n 1776Do 300*		51og 1776Do 300*			
	5000	51n 1776Do 500		51og 1776Do 500*			
	6000	51n 1776Do 600*		51og 1776Do 600*			

Andere Maße auf Bestellung

**10** Garantie Auf Licht-, Korrosions- und Witterungsbeständigkeit Auf Hagelsicherheit bis 40 mm

# DOLLUX Welle 177/51 P7 Renolit ONDEX® SX Profil 7

- Hart-PVC, biaxial gereckt
- Hagelsicher
- 1,0 mm Stärke, ca. 1,5 kg/qm
- Brandklasse B s1 d0 nach EN 13501
- Gute chemische Beständigkeit

### Farben, Lichtdurchlässigkeit

- glashell, 84%
- transparent natur, 68%

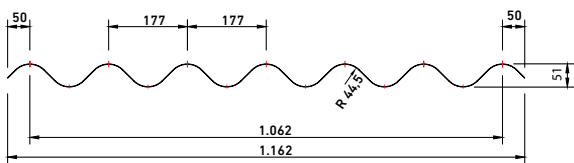

84%
 5,80 U-Wert
 B s1 d0



Breite: ca. 1152 mm	Nutzbreite: ca. 1062 mm	glashell		transparent natur	
		Preis/m <sup>2</sup>		Preis/m <sup>2</sup>	
		Auf Bestellung in Fixmaßen		Auf Bestellung in Fixmaßen	
		22,80		22,80	

Auf Bestellung

**10** Garantie Auf Licht-, Korrosions- und Witterungsbeständigkeit Auf Hagelsicherheit bis 40 mm

\* Lieferzeit nach Absprache. Mindestmengen sind zu beachten. Zuschnitt aus Lagerlängen gegen Aufpreis möglich, Zwischenverkauf vorbehalten. Weitere Farben und Längen auf Anfrage. Alle Maßangaben in mm.

# DOLLUX Trapez 45/150 Renolit ONDEX® SX

- Hart-PVC, biaxial gereckt
- Hagelsicher
- 1,0 mm Stärke, ca. 1,5 kg/qm
- Brandklasse B s1 d0 nach EN 13501
- Gute chemische Beständigkeit
- Farben, Lichtdurchlässigkeit**
  - grau-beige ähnlich RAL1019
  - opak grau, 0%

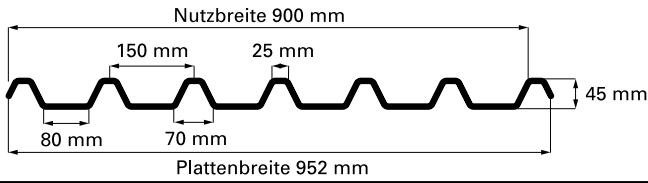

☀️ 0% U-Wert 5,80  
 🔥 B s1 d0

	grau-beige	opak grau
<b>Breite: ca. 952 mm</b>		
Nutzbreite: ca. 900 mm	Auf Bestellung in Fixmaßen	Auf Bestellung in Fixmaßen
	<b>Preis/m<sup>2</sup> 18,45</b>	<b>Preis/m<sup>2</sup> 18,45</b>

Auf Bestellung **10 Garantie** Auf Licht-, Korrosions- und Witterungsbeständigkeit Auf Hagelsicherheit bis 40 mm

# DOLLUX Trapez 35/207 Renolit ONDEX® SX - Fischer neu

- Hart-PVC, biaxial gereckt
- Hagelsicher
- 1,0 mm Stärke, ca. 1,5 kg/qm
- Brandklasse B s1 d0 nach EN 13501
- Gute chemische Beständigkeit
- Farben, Lichtdurchlässigkeit**
  - glashell, 82%
  - transparent DIFFU100 60%

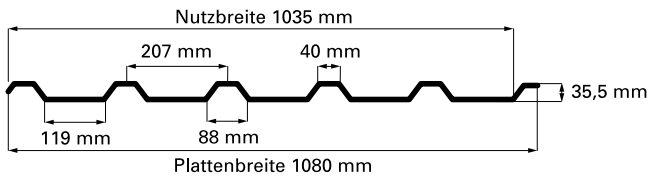

☀️ 82% U-Wert 5,20  
 🔥 B s1 d0

		glashell	
<b>Breite: ca. 1080 mm</b>	<b>Länge</b>	<b>Art.-Nr.</b>	<b>Preis/m<sup>2</sup></b>
Nutzbreite: ca. 1035 mm	2000	51n 35Do 200	
	2500	51n 35Do 250	
	3000	51n 35Do 300	
	3500	51n 35Do 350	
	4000	51n 35Do 400	<b>21,35</b>
	5000	51n 35Do 500	
	6000	51n 35Do 600	
	7000	51n 35Do 700	
	8000	51n 35Do 800	
Transparent DIFFU100		auf Bestellung	<b>23,15</b>

Andere Maße auf Bestellung Lieferung 8000 mm auf Anfrage in Bad Köstritz oder Lehrte **10 Garantie** Auf Licht-, Korrosions- und Witterungsbeständigkeit Auf Hagelsicherheit bis 40 mm

\* Lieferzeit nach Absprache. Mindestmengen sind zu beachten. Zuschnitt aus Lagerlängen gegen Aufpreis möglich, Zwischenverkauf vorbehalten. Weitere Farben und Längen auf Anfrage. Alle Maßangaben in mm.

# Polycarbonat Trapez 76/18 (PIP)

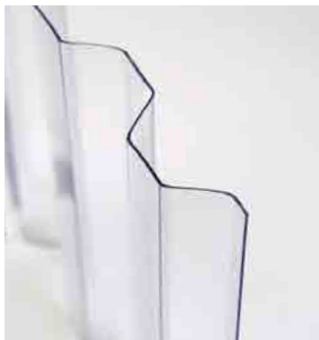

- Aus PC Regenerat (PIP)
- Mit Strukturmittel
- Längen nach Ihren Angaben
- 0,7 mm Stärke
- Brandklasse B s1 d0 nach EN 13501
- Stabilisiert mit UV-Schutz im Material
- Farben**
- clear

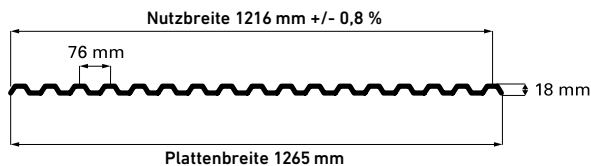

		glashell	
Breite: ca. 1265 mm	Länge	Art.-Nr.	Preis/m <sup>2</sup>
Nutzbreite: ca. 1216 mm	2000	51nPCT76200R	<b>13,90</b>
	2500	51nPCT76250R	
	3000	51nPCT76300R	
	3500	51nPCT76350R	
	4000	51nPCT76400R	
	5000	51nPCT76500R	
	6000	51nPCT76600R	
	7000	51nPCT76700R	

**5** Garantie Auf Licht- und Witterungsbeständigkeit



\* Lieferzeit nach Absprache. Mindestmengen sind zu beachten. Zuschnitt aus Lagerlängen gegen Aufpreis möglich, Zwischenverkauf vorbehalten. Weitere Farben und Längen auf Anfrage. Alle Maßangaben in mm.



# Polycarbonat Trapez 35/207

- Polycarbonat
- Schlagfest
- 1 mm Stärke
- Passend zu Fischer neu
- Witterungs- / UV-beständig
- Großer Einsatztemperaturbereich
- Ideal für Bedachung von Gewächshäusern und Lichtbandanwendungen

## Farben, Lichtdurchlässigkeit

- glashell 90%

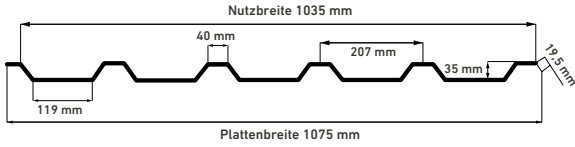

90%
 5,20 U-Wert

Breite: ca. 1075 mm	Länge	Preis/m <sup>2</sup>
Nutzbreite ca. 1035 mm	Auf Bestellung in Fixmaßen Mindestmengen sind zu beachten!	<b>auf Anfrage</b>



Auf Bestellung



**10** Garantie  
Auf Witterungs- und Lichtbeständigkeit,  
sowie Hagel bis 20 mm

\* Lieferzeit nach Absprache. Mindestmengen sind zu beachten. Zuschnitt aus Lagerlängen gegen Aufpreis möglich, Zwischenverkauf vorbehalten. Weitere Farben und Längen auf Anfrage. Alle Maßangaben in mm.

# Acrylglas Sinuswellplatte 76/18 Wabe



- Acrylglas
- 2,8 mm Stärke, ca. 3,6 kg/qm
- Brandklasse E nach DIN EN 13501
- Blendfreie Lichtstreuung
- Farben, Lichtdurchlässigkeit
  - glashell 90%
  - bronze 60%

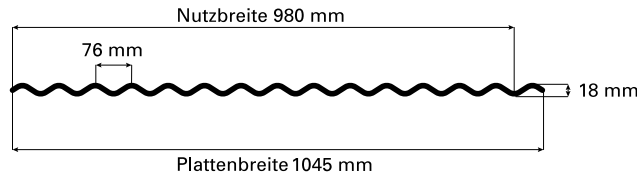

81%
 4,80 U-Wert
 B s1, d0

Struktur: einseitig Wabe

Breite: ca. 1045 mm Nutzbreite: ca. 980 mm	Länge	glashell		bronze	
		Art.-Nr.	Preis/m <sup>2</sup>	Art.-Nr.	Preis/m <sup>2</sup>
	2000	51n 76WAc 200M	60,40	51rt 76WAc 200M	62,50
	2500	51n 76WAc 250M		51rt 76WAc 250M	
	3000	51n 76WAc 300M		51rt 76WAc 300M	
	3500	51n 76WAc 350M		51rt 76WAc 350M	
	4000	51n 76WAc 400M		51rt 76WAc 400M	
	5000	51n 76WAc 500M		51rt 76WAc 500M	
	6000	51n 76WAc 600M		51rt 76WAc 600M	
	7000	51n 76WAc 700M		51rt 76WAc 700M	

**20** Garantie Auf UV-Beständigkeit und Lichtdurchlässigkeit sowie uneingeschränkte Garantie auf Hagelschlag bis 1 Joule\*

# Acrylglas Sinuswellplatte 76/18 glatt



- Acrylglas
- 2,8 mm Stärke
- Glasklar / glatt
- Brandklasse E nach DIN EN 13501
- Farben, Lichtdurchlässigkeit
  - glashell 90%

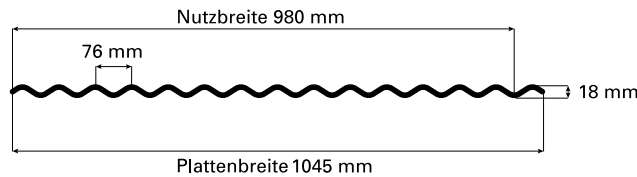

90%
 4,80 U-Wert
 E

Breite: ca. 1045 mm Nutzbreite: ca. 980 mm	Länge	glashell	
		Art.-Nr.	Preis/m <sup>2</sup>
	2000	51n76GAc 200M	66,40
	2500	51n76GAc 250M	
	3000	51n76GAc 300M	
	3500	51n76GAc 350M	
	4000	51n76GAc 400M	
	5000	51n76GAc 500M	
	6000	51n76GAc 600M	
	7000	51n76GAc 700M (ungeschnitten)	

**20** Garantie Auf UV-Beständigkeit und Lichtdurchlässigkeit sowie uneingeschränkte Garantie auf Hagelschlag bis 1 Joule\*

\* Lieferzeit nach Absprache. Mindestmengen sind zu beachten. Zuschnitt aus Lagerlängen gegen Aufpreis möglich, Zwischenverkauf vorbehalten. Weitere Farben und Längen auf Anfrage. Alle Maßangaben in mm.

# Polycarbonat Sinuswellplatte 76/18 Wabe

- Polycarbonat
- Hoher Selbstreinigungseffekt
- ca. 2,6 mm Stärke
- Witterungsbeständig
- Brandklasse B s1-d2 nach DIN EN 13501
- Leichte Verarbeitung und
- Einfach zu verlegen

## Farben, Lichtdurchlässigkeit

- glashell 81%
- bronze 55%
- graphit 55%

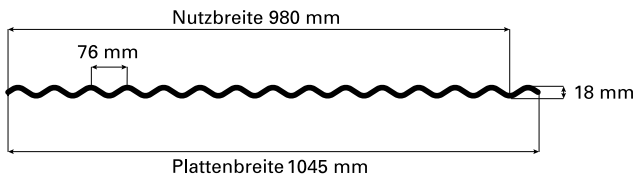
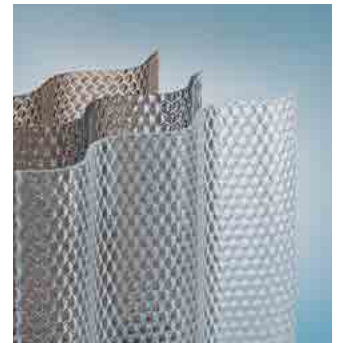

70% U-Wert 4,80 B s1 d0

Struktur: einseitig Wabe		glashell		bronze		graphit	
Breite: ca. 1045 mm	Länge	Art.-Nr.	Preis/m <sup>2</sup>	Art.-Nr.	Preis/m <sup>2</sup>	Art.-Nr.	Preis/m <sup>2</sup>
Nutzbreite: ca. 980 mm	2000	51n 76WPC 200	52,60	51rt 76WPC 200	55,25	51g 76WPC 200	57,90
	2500	51n 76WPC 250		51rt 76WPC 250		51g 76WPC 250	
	3000	51n 76WPC 300		51rt 76WPC 300		51g 76WPC 300	
	3500	51n 76WPC 350		51rt 76WPC 350		51g 76WPC 350	
	4000	51n 76WPC 400		51rt 76WPC 400		51g 76WPC 400	
	5000	51n 76WPC 500		51rt 76WPC 500		51g 76WPC 500	
	6000	51n 76WPC 600		51rt 76WPC 600		51g 76WPC 600	
	7000	51n 76WPC 700		51rt 76WPC 700		51g 76WPC 700	

Auf Anfrage: Weitere Ausführungen möglich **10** Garantie Auf Hagelschlag und UV-Beständigkeit

# Polycarbonat Sinuswellplatte 76/18 glatt

- Polycarbonat
- Hoher Selbstreinigungseffekt
- ca. 2,5 mm Stärke
- Witterungsbeständig
- Brandklasse B s1-d2 nach DIN EN 13501
- Leichte Verarbeitung und
- Einfach zu verlegen

## Farben, Lichtdurchlässigkeit

- glashell 85%

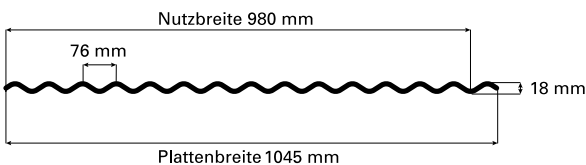
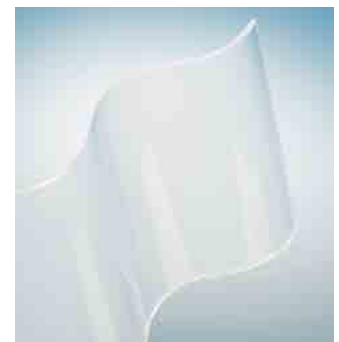

85% U-Wert 4,30 B s1 d0

Breite: ca. 1045 mm		glashell	
Nutzbreite: ca. 980 mm	Länge	Art.-Nr.	Preis/m <sup>2</sup>
	2000	51n 76GPC 200	60,90
	2500	51n 76GPC 250	
	3000	51n 76GPC 300	
	3500	51n 76GPC 350	
	4000	51n 76GPC 400	
	5000	51n 76GPC 500	
	6000	51n 76GPC 600	
	7000	51n 76GPC 700* (nach Absprache)	

\*Auf Bestellung **10** Garantie Auf Hagelschlag und UV-Beständigkeit

\* Lieferzeit nach Absprache. Mindestmengen sind zu beachten. Zuschnitt aus Lagerlängen gegen Aufpreis möglich, Zwischenverkauf vorbehalten. Weitere Farben und Längen auf Anfrage. Alle Maßangaben in mm.



## Renolit ONDEX® HR Firsthaube Profil 45/150

- Haubenbreite: ca. 952 mm
- Für Dachneigungen von ca. 5°
- Firsthauben für das Profil 70/18 HR oder SX mit verschiedenen Schenkellängen und Dachneigung auf Bestellung möglich.

Profil: 45/150 Plattenbreite: ca. 952 mm Nutzbreite: ca. 900 mm	glashell		
	Schenkellänge	Art.-Nr.	Preis/m <sup>2</sup>
	900	51n 45FHOr 120	<b>82,05</b>
	1050	51n 45FHOr 150	<b>95,60</b>
	1300	51n 45FHOr 200	<b>118,30</b>

**10** Herstellergewährleistung auf Hagelschlag (40 mm)  
Garantie

## Firstteil

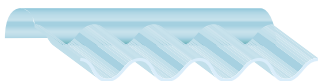

- Formteil aus PVC
- Schenkelmaß 280 mm
- Zwei Firstteile bilden einen First

### Weitere Farben

- glashell
- opak grau (ähnlich RAL 7035)

Profil:	Breite	glashell		opak grau	
		Art.-Nr.	Preis/m <sup>2</sup>	Art.-Nr.	Preis/m <sup>2</sup>
70/18	1100	51n 70 FT		51og 70 FT*	
76/18	1106	51n 76 FT	<b>33,30</b>	–	<b>28,30</b>
177/51	1097	51n 177 FT*		51og 177 FT*	



\*Auf Bestellung

\* Lieferzeit nach Absprache. Mindestmengen sind zu beachten. Zuschnitt aus Lagerlängen gegen Aufpreis möglich, Zwischenverkauf vorbehalten. Weitere Farben und Längen auf Anfrage. Alle Maßangaben in mm.

## Maueranschluss

- Formteil aus PVC
- Mit zusätzlichen Sicken zur besseren Be- und Entlüftung
- Schenkelmaße: 200 / 125 mm
- Neigung: 100°
- Zur Montage Alu-Z-Pfette erforderlich (siehe optional oder auch bauseits möglich)

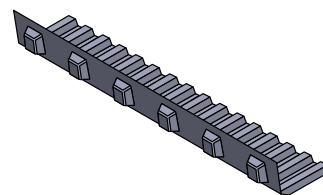

		glashell	
Profil: 70/18 PVC Trapez	Breite	Art.-Nr.	Preis/m <sup>2</sup>
optional	1100	51n 70 MAS	<b>23,90</b>
		alu blank	
Alu-Z-Pfette: 50/60/50	Breite	Art.-Nr.	Preis/m <sup>2</sup>
	3000	51 Alu Z PF 60300	<b>31,50</b>



Auf Anfrage:  
Weitere Farben / Gradeinstellungen

## Maueranschluss / Traufenfußstück

- Formteil aus PVC bzw. Polycarbonat
- Schenkelmaße: Standard 250/125 mm, Acrylglas 70/170 mm
- Neigung: Standard 100°, Acrylglas 10-60° (andere Winkel auf Anfrage)

### Weitere Farben

- glashell
- opak grau (ähnlich RAL 7035)



		glashell		opak grau	
Profil:	Breite	Art.-Nr.	Preis/m <sup>2</sup>	Art.-Nr.	Preis/m <sup>2</sup>
70/18 PVC Trapez	1100	51n 70 MA			
76/18 PVC Welle	1106	51n 76 MA 100	<b>28,30</b>		
177/51 PVC Welle	1097	51n 177 MA 100*		51og 177 MA*	<b>31,75</b>
76/18 Polycarbonat SWP	1045	51n 76 MA PC	<b>25,95</b>		



\*Auf Bestellung

\* Lieferzeit nach Absprache. Mindestmengen sind zu beachten. Zuschnitt aus Lagerlängen gegen Aufpreis möglich, Zwischenverkauf vorbehalten. Weitere Farben und Längen auf Anfrage. Alle Maßangaben in mm.



## Befestigungsset

- Edelstahl V2A mit Bohrschraube 4,8 mm Durchmesser
- Mit EPDM-Dichtung und Distanzprezhülse
- Ersetzt Abstandhalter, erleichtert die Montage

Distanzprezhülse für Profil	Länge mm	Art.-Nr.	Anzahl /VPE	Preis/m <sup>2</sup>
Holz UK: 70/18 oder 76/18	55	51 BES 18	100	<b>46,45</b>
Holz UK: 35/207	90	51 BES 35	100	<b>166,75</b>
Holz UK: 177/51	100	51 BES 50	100	<b>187,60</b>
Holz UK: 50/250	100	51 BES 50	100	<b>187,60</b>
Stahl UK: 70/18 oder 76/18	50	51 BESs 18	100	<b>74,45</b>
Stahl UK: 35/207	85	51 BESs 35	100	<b>184,05</b>

## Abstandhalter / -röhrchen



- Mit Öse Ø M6

Abstandhalter für Profil	Höhe mm	Art.-Nr.	Anzahl /VPE	Preis/VPE
70/18 und 76/18 Trapez	18	51 AH 70	100	<b>6,40</b>
76/18 Welle	18	51 AH 76	100	<b>6,40</b>
177/51 Welle	51	51 AH 177	50	<b>15,00</b>
130/30 Welle	30	51 AH 130	50	<b>16,00</b>
207/35 Trapez	35	51 AH 35	100	<b>49,00</b>
Abstandröhrchen für Profil	Höhe mm	Art.-Nr.	Anzahl /VPE	Preis/VPE
40er Trapez	40	51 AR 40	100	<b>43,00</b>
50er Trapez	50	51 AR 50	100	<b>83,00</b>

## Kalotten



- Aluminium, alu-blank
- Zur Befestigung von Well- oder Trapezprofilen
- Mit aufvulkanisierter Dichtung

Kalotten für Profil	Art.-Nr.	Anzahl /VPE	Preis/VPE
Profil: 70/18 Trapez	51Kal 70	100	<b>45,00</b>
Profil: 76/18 Trapez	51Kal 70	100	<b>45,00</b>
Profil: 76/18 Welle	51Kal 76	100	<b>45,00</b>
Profil: 177/51 Welle	51Kal 177*	100	<b>76,00</b>
Profil: 35/207 Trapez	51Kal 35*	100	<b>56,00</b>
Profil: 45/150 Trapez (langer Schenkel)	51Kal 45*	100	<b>114,00</b>

\* Lieferzeit nach Absprache. Mindestmengen sind zu beachten. Zuschnitt aus Lagerlängen gegen Aufpreis möglich, Zwischenverkauf vorbehalten. Weitere Farben und Längen auf Anfrage. Alle Maßangaben in mm.



## Kegel- und Stufenbohrer

- Zum Vorbohren in Kunststofflichtplatten

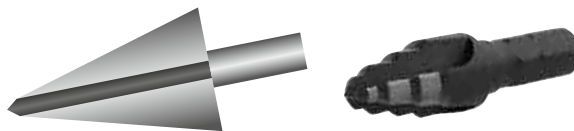

Kegelbohrer für Acrylglas SWP	Art.-Nr.	Preis/Stk.
für Bohrungen von 3-14 mm	51 Kbo 14	19,10
Stufenbohrer für Stahl- und Kunststoffprofile bis 2 mm Stärke	Art.-Nr.	Preis/Stk.
für Bohrungen von 4-10 mm	52 StuBo 10	20,80

## Steckschlüsseinsätze

### Kurzinformation

- Stahl
- 3/8" = 17 mm



	Art.-Nr.	Preis/Stk.
3/8" mit Schaft	51St SchlmSch	16,45
3/8" ohne Schaft	51St SchloSch	11,95

## Dicht- und Vorlegebänder

- Butyldichtband: zum Abdichten der Höhenstöße bei flachen Neigungen (unter 7°)
- Vorlegeband: für Lichtplatten zum Aufhellen der Unterkonstruktion

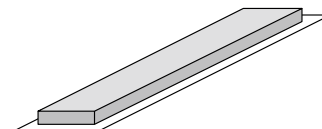

	Länge m	Art.-Nr.	Preis/Stk.
Butyldichtband hellgrau 12x3 mm	13,0	51DB 123	22,40
Vorlegeband weiß selbstklebend 60 mm	20,0	51wVlb 60	14,75
Vorlegeband weiß selbstklebend 80 mm	20,0	51wVlb 80	18,25

## Profilfüller

- Weißer PE-Schaum
- Geschlossenzellig
- UV-beständig und lichtplattenverträglich



Profilfüller für Profil	Länge m	Art.-Nr.	Preis/Stk.
70/18 Trapez	980	51wPF 70	2,80
76/18 Welle	988	51wPF 76	2,80
76/18 Trapez	1215	51PF 76 T	3,20

\* Lieferzeit nach Absprache. Mindestmengen sind zu beachten. Zuschnitt aus Lagerlängen gegen Aufpreis möglich, Zwischenverkauf vorbehalten. Weitere Farben und Längen auf Anfrage. Alle Maßangaben in mm.

## Schrauben



EPDM FK Klemmschrauben

- Edelstahl V2A, mit EPDM-Dichtung oder Formkappe (FK)
- Vormontierte Dichtscheibe, witterungs- und alterungsbeständig
- Klemmschrauben zum Verbinden von seitlichen Stößen

Edelstahlschrauben SW 3/8" E-X A*	U-Scheibe mm	Maße mm	Art.-Nr.	Anzahl/VPE	Preis/VPE
	16	6,5x20	51Schr 16 6520	100	25,45
	16	6,5x65	51Schr 16 6565	100	42,40
	16	6,5x80	51Schr 16 6580	100	55,15
	16	6,5x90	51Schr 16 6590	100	64,70
	16	6,5x100	51Schr 16 65100	100	74,20
	16	6,5x115	51Schr 16 65115	100	80,60
	19	6,5x50	51Schr 19 6550	100	44,55
	25	6,5x25	51Schr 25 6525	100	36,05
	25	6,5x38	51Schr 25 6538	100	42,40
	25	6,5x50	51Schr 25 6550	100	47,70
	25	6,5x75	51Schr 25 6575	100	62,55
	25	6,5x90	51Schr 25 6590	100	74,20
<b>EPDM = V2A U-Scheibe mit aufvulkanisiertem EPDM</b> <b>SW = SW 3/8" = Schlüsselweite 3/8"</b> <b>*Auch für Metallstärken &lt; 3 mm verwendbar!</b>					
Edelstahlschrauben SW 3/8" E-X BZ	U-Scheibe mm	Maße mm	Art.-Nr.	Anzahl/VPE	Preis/VPE
	16	6,3x60	51Schr 16 6360	100	44,55
	16	6,3x75	51Schr 16 6375	100	54,10
	16	6,3x90	51Schr 16 6390	100	62,55
	19	6,3x20	51Schr 19 6320	100	30,75
	19	6,3x25	51Schr 19 6325	100	42,40
	19	6,3x38	51Schr 19 6338	100	51,95
<b>EPDM mit Feingewinde für Metallunterkonstruktion</b> <b>EPDM = V2A U-Scheibe mit aufvulkanisiertem EPDM</b> <b>SW = SW 3/8" = Schlüsselweite 3/8"</b>					
Edelstahlschrauben SW 3/8" E-X A*	U-Scheibe mm	Maße mm	Art.-Nr.	Anzahl/VPE	Preis/VPE
	25	6,5x50	51Schr FK 6550	100	55,15
	25	6,5x65	51Schr FK 6565	100	67,85
	25	6,5x75	51Schr FK 6575	100	78,45
	25	6,5x90	51Schr FK 6590	100	89,05
	25	6,5x115	51Schr FK 65115	100	95,40
<b>FK = Formkappe grau</b> <b>SW = SW 3/8" = Schlüsselweite 3/8"</b> <b>*Auch für Metallstärken &lt; 3 mm verwendbar!</b>					
Edelstahlschrauben SW 3/8" E-X BZ	U-Scheibe mm	Maße mm	Art.-Nr.	Anzahl/VPE	Preis/VPE
	25	6,3x38	51Schr FK 6338	100	38,50
	25	6,3x50	51Schr FK 6350	100	42,40
	25	6,3x60	51Schr FK 6360	100	53,00
	25	6,3x90	51Schr FK 6390	100	79,50
<b>FK mit Feingewinde für Metallunterkonstruktion</b> <b>SW = SW 3/8" = Schlüsselweite 3/8"</b>					
Edelstahl-Klemmschrauben	U-Scheibe mm	Maße mm	Art.-Nr.	Anzahl/VPE	Preis/VPE
Klemmschrauben V2A		9x20	51KS 20 VE50	50	57,25
Klemmschrauben V2A		9x20	51KS 20	100	114,50

## Befestigungssatz



- Zur einfachen Montage von einschaligen Lichtplatten
- Schrauben für Holzunterkonstruktionen inkl. Kombidichtungen und Abstandhalter

Distanzpreihülse für Profil	Maße mm	Art.-Nr.	Anzahl/VPE	Preis/VPE
70/18 Trapez	6x60	51 BES 70	20	8,80
76/18 Welle	6x60	51 BES 76	20	

\* Lieferzeit nach Absprache. Mindestmengen sind zu beachten. Zuschnitt aus Lagerlängen gegen Aufpreis möglich, Zwischenverkauf vorbehalten. Weitere Farben und Längen auf Anfrage. Alle Maßangaben in mm.

## Befestigungsbedarf

ABZ = allgemeine bauaufsichtliche Zulassung

Es sind grundsätzlich die Bohrlochvorgaben des Herstellers zu beachten! Alle obigen Angaben beziehen sich auf Angaben in der Fläche! Im Randbereich und in den Querstößen sind die Angaben über die Befestigungen mit dem Faktor 2 zu multiplizieren! Diese Angaben entsprechen unserem heutigen Kenntnisstand und erheben keinen Anspruch auf Vollständigkeit.

Anwendung Dach Unterkonstruktion: Holz	Material	Profil	Schraube	Dichtscheibe	Stk./Einheit
	PVC	70/18	6,5x65	m. Formkappe Ø 25 mm	7,6 qm
		70/18	4,8x50	DSH Befestigungsset	7,6 qm
		76/18	6,5x65	m. Formkappe Ø 25 mm	6,3 qm
		76/18	4,8x50	DSH Befestigungsset	6,3 qm
		177/51	6,5x115	m. Formkappe Ø25 mm	3,5 qm
		177/51	6,5x115	m. EPDM Ø 16 mm + Kalotte	3,5 qm
		177/51	6,5x115	m. PD Ø 25 mm (ABZ)	3,5 qm
		35/207	6,5x90	m. EPDM Ø 16 mm + Kalotte	4,0 qm
		40/183	6,5x90	m. EPDM Ø 16 mm + Kalotte	4,0 qm
		50/250	6,5x115	m. EPDM Ø 16 mm + Kalotte	4,0 qm
		45/150	6,5x115	m. EPDM Ø 16 mm + Kalotte	4,0 qm
		Euro92	6,5x115	m. PD Ø 25 mm (ABZ)	4,0 qm
	PMMA-SWP	76/18	6,5x65	m. Formkappe Ø 25 mm + Kalotte	7,6 qm
	PC-SWP	76/18	6,5x65	m. Formkappe Ø 25 mm + Kalotte	6,3 qm
	PC	HKS 10	6,5x65	m. EPDM Ø 16 mm	3,3 lfdm.
	PC/PMMA	HKS 16	6,5x65	m. EPDM Ø 16 mm	3,3 lfdm.
	PC	HKS 25	4,0x35	Torx	3,3 lfdm.
	PC	HKS 25	5,5x28	m. EPDM Ø16 mm	3,3 lfdm.
Anwendung Dach Unterkonstruktion: Metall (ab 1,25 mm Mindestmaterialstärke)	Material	Profil	Schraube	Dichtscheibe	Stk./Einheit
	PVC	70/18	6,3x38	m. Formkappe Ø 25 mm	7,6 qm
		70/18	5,5x50	DSH Befestigungsset	7,6 qm
		76/18	6,3x38	m. Formkappe Ø25 mm	6,3 qm
		76/18	5,5x50	DSH Befestigungsset	6,3 qm
		177/51	6,3x90	m. Formkappe Ø25 mm	3,5 qm
		177/51	6,3x90	m. EPDM Ø16 mm + Kalotte	3,5 qm
		177/51	6,3x90	m. PD Ø25 mm (ABZ)	3,5 qm
		35/207	6,3x60	m. EPDM Ø16 mm + Kalotte	4,0 qm
		40/183	6,3x75	m. EPDM Ø16 mm + Kalotte	4,0 qm
		50/250	6,3x90	m. EPDM Ø16 mm + Kalotte	4,0 qm
		45/150	6,3x75	m. EPDM Ø16 mm + Kalotte	4,0 qm
		Euro92	6,3x90	m. PD Ø25 mm (ABZ)	4,0 qm
	PMMA-SWP	76/18	6,3x38	m. Formkappe Ø25 mm + Kalotte	7,6 qm
	PC-SWP	76/18	6,3x38	m. Formkappe Ø25 mm + Kalotte	6,3 qm
	PC	HKS 10	6,3x50	m. EPDM Ø 19 mm	3,3 lfdm.
	PC/PMMA	HKS 16	6,3x50	m. EPDM Ø19 mm	3,3 lfdm.
	PC	HKS 25	4,8x32	Torx	3,3 lfdm.
	PC	HKS 25	5,5x28	m. EPDM Ø 16 mm	3,3 lfdm.
Anwendung Wand Unterkonstruktion: Holz	Material	Profil	Schraube	Dichtscheibe	Stk./Einheit
	PVC	70/18	6,5x50	m. EPDM Ø 19 mm	6,0 qm
	PVC	76/18	6,5x50	m. EPDM Ø 19 mm	6,0 qm
	PVC	35/207	6,5x50	m. EPDM Ø 19 mm	4,0 qm
	PVC	Euro92	6,5x50	m. EPDM Ø 29 mm	4,0 qm
Anwendung Wand Unterkonstruktion: Metall	Material	Profil	Schraube	Dichtscheibe	Stk./Einheit
	PVC	70/18	6,3x38	m. EPDM Ø 19 mm	6,0 qm
	PVC	70/18	6,3x38	m. EPDM Ø 19 mm	6,0 qm
	PVC	35/207	6,3x38	m. EPDM Ø 19 mm	4,0 qm
	PVC	Euro92	6,3x38	m. EPDM Ø 29 mm	4,0 qm

\* Lieferzeit nach Absprache. Mindestmengen sind zu beachten. Zuschnitt aus Lagerlängen gegen Aufpreis möglich, Zwischenverkauf vorbehalten. Weitere Farben und Längen auf Anfrage. Alle Maßangaben in mm.

# RENOLIT Tecno Imac Trapezplatte Grecolina

Lagerware



- Verbundwerkstoff
- Acrylcoextrusion
- Hohe chem. Beständigkeit
- 100% recyclebar
- Schallisolierung
- Montagefreundlich
- UV-/ witterungsbeständig
- Stärke: 1,8 mm

### Farben am Lager

- Schiefer / glänzend (ähnlich RAL 7016)
- Terracotta • Schiefer / glänzend (ähnlich RAL 8004)

### Weitere Farben

- Siena Rot / Brillant\*
- Grau / glänzend (ähnlich RAL 7038)\*
- Grün / glänzend (ähnlich RAL 6005)\*

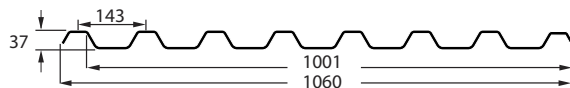

4,68  
U-Wert



Breite: ca. 1060 mm Nutzbreite: ca. 1001 mm	Länge	schiefer		terracotta / ziegel	
		Art.-Nr.	Preis/m <sup>2</sup>	Art.-Nr.	Preis/m <sup>2</sup>
	2000	51sTIGreco200		51zTIGreco200	
	2500	51sTIGreco250		51zTIGreco250	
	3000	51sTIGreco300		51zTIGreco300	
	3500	51sTIGreco350	26,40	51zTIGreco350	26,40
	4000	51sTIGreco400		51zTIGreco400	
	5000	51sTIGreco500		51zTIGreco500	
	6000	51sTIGreco600		51zTIGreco600	
	8000	51sTIGreco800		51zTIGreco800	

\* Auf Bestellung in Fixmaßen bis max. 12 m



\*Auf Bestellung

**10**  
Garantie

Herstellergarantie



Mehr zu Renolit Tecno Imac

QR-Code mit der Handykamera einscannen, um Infos zu Produkt und Montage zu erhalten.

\* Lieferzeit nach Absprache. Mindestmengen sind zu beachten. Zuschnitt aus Lagerlängen gegen Aufpreis möglich, Zwischenverkauf vorbehalten. Weitere Farben und Längen auf Anfrage. Alle Maßangaben in mm.

# RENOLIT Tecno Imac Wellplatte Ecolina

- Verbundwerkstoff
- Acrylcoextrusion
- Hohe chem. Beständigkeit
- 100% recyclebar
- Schallsisolierung
- Montagefreundlich
- UV-/ witterungsbeständig
- Stärke: 1,8 mm

## Farben, am Lager

- Schiefer / glänzend (ähnlich RAL 7016)
- Terracotta • Ziegel / glänzend

## Weitere Farben

- Grün / glänzend (ähnlich RAL 6005)\*
- Grau / glänzend (ähnlich RAL 7038)\*
- Grau-Grün / glänzend\*
- Braun / glänzend\*
- Siena Rot / Brillant\*

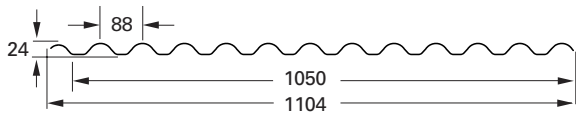

Lagerware

Breite: ca. 1104 mm Nutzbreite: ca. 1050 mm	Länge	schiefer		terracotta / ziegel	
		Art.-Nr.	Preis/m <sup>2</sup>	Art.-Nr.	Preis/m <sup>2</sup>
	2000	51sTIEco200		51zTIEco200	
	2500	51sTIEco250		51zTIEco250	
	3000	51sTIEco300		51zTIEco300	
	3500	51sTIEco350	25,20	51zTIEco350	25,20
	4000	51sTIEco400		51zTIEco400	
	5000	51sTIEco500		51zTIEco500	
	6000	51sTIEco600		51zTIEco600	
	8000	51sTIEco800		51zTIEco800	

\* Auf Bestellung in Fixmaßen bis max. 12 m



Lagerware



10 Jahre Garantie  
Herstellergarantie



Lieferung 8000 mm auf Anfrage  
in Bad Köstritz oder Lehrte



Mehr zu Renolit Tecno Imac

QR-Code mit der Handykamera  
einscannen, um Infos zu Produkt  
und Montage zu erhalten.

\* Lieferzeit nach Absprache. Mindestmengen sind zu beachten. Zuschnitt aus Lagerlängen gegen Aufpreis möglich, Zwischenverkauf vorbehalten. Weitere Farben und Längen auf Anfrage. Alle Maßangaben in mm.

## RENOLIT Tecno Imac Polimglass Onda 177



- Verbundwerkstoff
- Acrylcoextrusion
- Hohe chem. Beständigkeit
- 100% recyclebar
- Schallisolierung

- Montagefreundlich
- UV-/ witterungsbeständig
- Allgemeine bauaufsichtliche Zulassung (ABZ)
- Stärke: 2,9 mm

### Farben, Lichtdurchlässigkeit

- Siena Rot / Brillant\*
- Braun / glänzend\*
- Grau / glänzend (ähnl. RAL 7038)\*
- Schiefer / glänzend\* (ähnl. RAL 7016)\*
- Grün / glänzend (ähnl. RAL 6005)\*

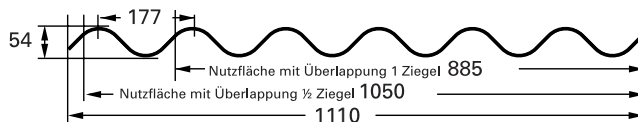

4,68  
U-Wert



Breite: ca. 1110 mm	Länge mm	Art.-Nr.	Farben	Preis/m <sup>2</sup>
Nutzbreite: 1/2 Welle - max. 1050 mm 1 Welle - max. 885 mm	Auf Bestellung in Fixmaßen	51 TI PG143 FM	Siehe oben	<b>42,60</b>



Auf Bestellung



Herstellergarantie



Lieferung 8000 mm auf Anfrage  
in Bad Köstritz oder Lehrte

## RENOLIT Tecno Imac Polimglass Greca 143



- Verbundwerkstoff
- Acrylcoextrusion
- Hohe chem. Beständigkeit
- 100% recyclebar
- Schallisolierung

- Montagefreundlich
- UV-/ witterungsbeständig
- Allgemeine bauaufsichtliche Zulassung (ABZ)
- Stärke: 2,8 mm

### Farben am Lager

- Schiefer / glänzend (ähnl. RAL 7016)\*\*

### Weitere Farben

- Siena Rot / Brillant\*
- Braun / glänzend\*
- Grau / glänzend (ähnl. RAL 7038)\*
- Grün / glänzend (ähnl. RAL 6005)\*

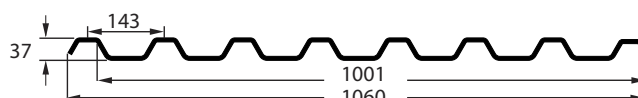

4,68  
U-Wert



Breite: ca. 1060 mm	Länge	Art.-Nr.	schiefer	
			Preis/m <sup>2</sup>	
Nutzbreite: ca. 1001 mm	2000	51s TIPG 143 200		
	2500	51s TIPG 143 250		
	3000	51s TIPG 143 300		
	4000	51s TIPG 143 400		
	5000	51s TIPG 143 500		
	6000	51s TIPG 143 600		
	8000	51s TIPG 143 800		
	8000	51sTIEco800		<b>44,85</b>



\*\*Neu im Sortiment



Auf Bestellung



Herstellergarantie

\* Lieferzeit nach Absprache. Mindestmengen sind zu beachten. Zuschnitt aus Lagerlängen gegen Aufpreis möglich, Zwischenverkauf vorbehalten. Weitere Farben und Längen auf Anfrage. Alle Maßangaben in mm.



## Universelle Firsthaube

- Formteil aus Polimglass
- Bestehend aus zwei Teilen
- Dicke 2 mm
- Länge 2280 mm

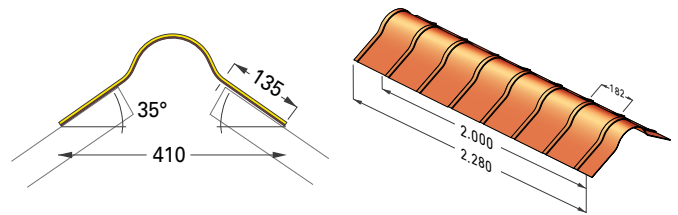

Glänzend	Art.-Nr.	Farben	Preis/Stk.
	51sTIUFgl	Schiefer	<b>138,50</b>
	51zTIUFgl	Terracotta / Ziegel	
	51 TI MA gl	* Siena Rot, Grau, Braun, Grün	<b>auf Anfrage</b>



\*Auf Bestellung

## Maueranschluss

- Formteil aus Polimglass
- Dicke 2 mm
- Einteiliger Wandanschluss
- Länge 2160 mm

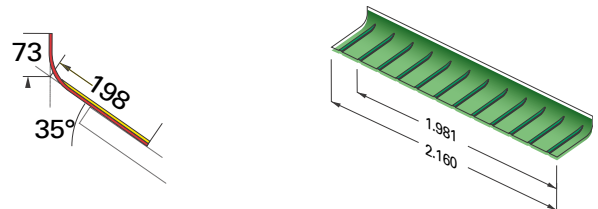

Glänzend	Art.-Nr.	Farben	Preis/Stk.
	51sTIMAgl	Schiefer	<b>67,75</b>
	51zTIMAgl	Terracotta / Ziegel	
	51 TI MA gl	* Siena Rot, Grau, Braun, Grün	<b>auf Anfrage</b>



\*Auf Bestellung

## Endstück

- Für universelle Firsthaube
- Methacrylat

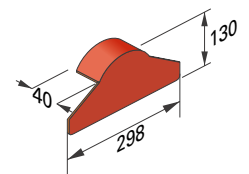

Glänzend	Art.-Nr.	Farben	Anzahl/VPE	Preis/Stk.
	51sTIEnd	Schiefer	10 Stk.	<b>23,35</b>
	51zTIEnd	Terracotta / Ziegel	10 Stk.	
	51 TI End	* Siena Rot, Grau, Braun, Grün	10 Stk.	<b>auf Anfrage</b>



\*Auf Bestellung

\* Lieferzeit nach Absprache. Mindestmengen sind zu beachten. Zuschnitt aus Lagerlängen gegen Aufpreis möglich, Zwischenverkauf vorbehalten. Weitere Farben und Längen auf Anfrage. Alle Maßangaben in mm.

## Imafix Befestigungselement

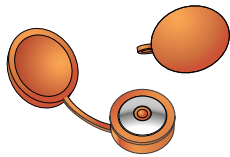

- Geeignet für: Maueranschluss
- Zubehör

### Hinweis

- VPE enthält keine Schrauben\*\*

Art.-Nr.	Farben	Anzahl VPE	Preis/VPE
51sTI Bef Ima*	Schiefer	á 100 Stk.	<b>60,40</b>
51zTI Bef Ima	Ziegel	á 100 Stk.	

## Ecolfix Universalbefestigung

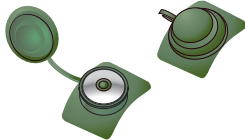

- Geeignet für: Ecolina
  - Universelle Firsthaube
- Hinweis**  
VPE enthält keine Schrauben! Unsere Auswahl an Schrauben finden Sie auf Seite 22/23



Lagerware

Art.-Nr.	Farben	Anzahl VPE	Preis/VPE
51sTI Bef Eco	Schiefer	á 100 Stk.	<b>42,35</b>
51zTI Bef Eco	Ziegel	á 100 Stk.	

## Grecafix Universalbefestigung

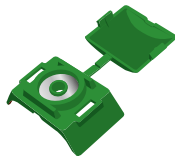

- Geeignet für:
  - Greca 143
  - Grecolina
- Hinweis**  
VPE enthält keine Schrauben! Unsere Auswahl an Schrauben finden Sie auf Seite 22/23



Lagerware

Art.-Nr.	Farben	Anzahl VPE	Preis/VPE
51sTI Bef Greca	Schiefer á 100 Stk.	á 100 Stk.	<b>87,50</b>
51tTI Bef Greca Ziegel	á 100 Stk.	á 100 Stk.	

## Ondafix Elastomer-Befestigungsmitte



- Geeignet für:
  - Onda 177
- Hinweis**  
VPE enthält keine Schrauben! Unsere Auswahl an Schrauben finden Sie auf Seite 22/23



\*Auf Bestellung

Art.-Nr.	Farben	Anzahl VPE	Preis/VPE
51sTI Bef On*	Schiefer á 100 Stk.	á 100 Stk.	<b>115,70</b>
51zTI Bef On*	Ziegel	á 100 Stk.	

## Anzahl der Befestigungen pro m<sup>2</sup> Platte

Platte	Länge	Breite	Halterung/Platte	Befestigung/m <sup>2</sup>
Ecolina	2000	1104	4	5,4
Grecolina	2000	1060	3	4,5
Onda	2000	1110	4	5,9

## Ortgangwinkel aus Polimglass

	Länge mm	Art.-Nr.	Farben	Anzahl/VPE	Preis/VPE.
Glänzend	2000	51 TI OW	Terracotta / Ziegel, Schiefer, Siena Rot, Grün	á 4 Stk.	<b>auf Anfrage</b>
Verbindungsstück für Ortgangwinkel		51 TI OWV	transparent		

## proair Profulfüller

- PPI Gewebe
- Flexibles Netzgewebe mit hoher Luftdurchlässigkeit

Profulfüller Ecolina	Länge mm	Art.-Nr.	Anzahl/VPE	Preis/Stk.
positiv / unterer	1933	51 TI PF Ep	Kartons á 20 Stk.	<b>auf Anfrage</b>
negativ / oberer	1933	51 TI PF En	Kartons á 20 Stk.	<b>auf Anfrage</b>
Profulfüller Greca 143 / Grecolina	Länge mm	Art.-Nr.	Anzahl/VPE	Preis/Stk.
positiv / unterer	1859	51 TI PF Gp	Kartons á 20 Stk.	<b>auf Anfrage</b>
negativ / oberer	1859	51 TI PF Gn	Kartons á 20 Stk.	<b>auf Anfrage</b>
proair Onda	Länge mm	Art.-Nr.	Anzahl/VPE	Preis/Stk.
Profulfüller Welle	1947	51 TI PF O	Kartons á 20 Stk.	<b>auf Anfrage</b>

## Siegel / Sigilcop

- Runde Butyldichtschnur. Farbe grau

	mm/Rolle	Art.-Nr.	Farben	Preis/VPE
rund 7 mm	7000	51 TI Sie	Grau	<b>auf Anfrage</b>

## Stufenbohrer

	Länge mm	Art.-Nr.	Farben	Anzahl VPE	Preis/VPE
5,2 + 10 mm	133	51 TI StuBo	Grau	á 5 Stk.	<b>auf Anfrage</b>



Auf Bestellung:  
Gilt für alle Artikel dieser Seite



Mehr zu Renolit Tecno Imac  
QR-Code mit der Handykamera  
einscannen, um Infos zu Produkt  
und Montage zu erhalten.

\* Lieferzeit nach Absprache. Mindestmengen sind zu beachten. Zuschnitt aus Lagerlängen gegen Aufpreis möglich, Zwischenverkauf vorbehalten. Weitere Farben und Längen auf Anfrage. Alle Maßangaben in mm.

## Alu-Wellplatte 76/18



- Welle 76/18 mit einseitiger Schutzfolie
- ca. 0,7 mm Materialstärke
- Rückseite mit Schutzlack

### Farben, Lichtdurchlässigkeit

- Einseitig brillant metallic RAL 9006
- Seite-A: RAL 9006 25µm PE (WAND)
- Seite-B: Rückseitenschutzlack (chargenbedingte Farbabweichungen sind möglich)

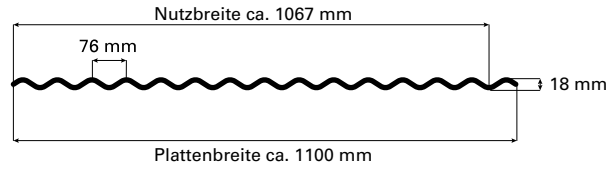

### Brillant-Metallic RAL 9006

Breite: ca. 1100 mm	Länge	Art.-Nr.	Preis/m <sup>2</sup>
Nutzbreite: ca. 1067 mm	2000	51bmAluWP200 TL	37,80
	2500	51bmAluWP250 TL	
	3000	51bmAluWP300 TL	
	3500	51bmAluWP350 TL	
	4000	51bmAluWP400 TL	
	5000	51bmAluWP500 TL	
	6000	51bmAluWP600 TL	
	7000	51bmAluWP700 TL	

### Alu-Wellplatten werden verwendet für

- Überdachungen
- Fassadenverkleidungen
- Carport
- Bedachung
- Fassade
- Neubau
- Sanierung

\* Lieferzeit nach Absprache. Mindestmengen sind zu beachten. Zuschnitt aus Lagerlängen gegen Aufpreis möglich, Zwischenverkauf vorbehalten. Weitere Farben und Längen auf Anfrage. Alle Maßangaben in mm.

- Polycarbonat
- Stärke 25mm
- Hybrid-X-Struktur
- Mehr Licht, weniger Hitze
- Sehr gute Wärmedämmung
- Ausgezeichnete Witterungsbeständigkeit
- Hoch schlagfest
- Einseitiger UV-Schutz

## Farben, Lichtdurchlässigkeit

- farblos 46%
- IQ-Relax 31%
- IQ-Relax = opal-weiß

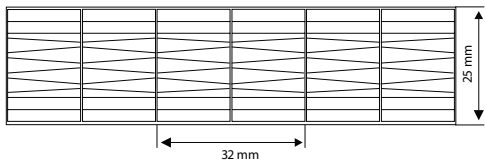
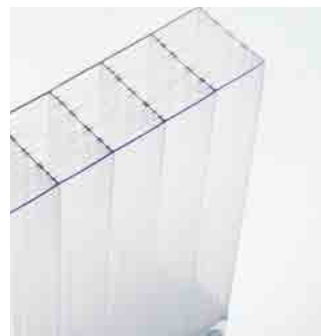

Breite: ca. 980 mm	farblos		
	Länge	Art.-Nr.	Preis/m <sup>2</sup>
	2000	52n 259 PC 200M	49,60
	2500	52n 259 PC 250M	
	3000	52n 259 PC 300M	
	3500	52n 259 PC 350M	
	4000	52n 259 PC 400M	
	5000	52n 259 PC 500M	
	6000	52n 259 PC 600M	
	7000	52n 259 PC 700M	

Breite: ca. 980 mm	IQ-Relax		
	Länge	Art.-Nr.	Preis/m <sup>2</sup>
	2000	52ow 259 PC 200M	55,60
	2500	52ow 259 PC 250M	
	3000	52ow 259 PC 300M	
	3500	52ow 259 PC 350M	
	4000	52ow 259 PC 400M	
	5000	52ow 259 PC 500M	
	6000	52ow 259 PC 600M	
	7000	52ow 259 PC 700M	

**10**  
Garantie Herstellergarantie



\* Lieferzeit nach Absprache. Mindestmengen sind zu beachten. Zuschnitt aus Lagerlängen gegen Aufpreis möglich, Zwischenverkauf vorbehalten. Weitere Farben und Längen auf Anfrage. Alle Maßangaben in mm.

# Exolon® PC Stegplatte multi UV 2/6 und 2/8 mm



- Polycarbonat
- Stärke 6 oder 8 mm
- Hohe Transparenz

- Für einfache Anwendungen
- Hoch schlagfest
- Beidseitiger UV-Schutz

## Farben, Lichtdurchlässigkeit

- farblos 6 mm, 82%
- farblos 8 mm, 83%

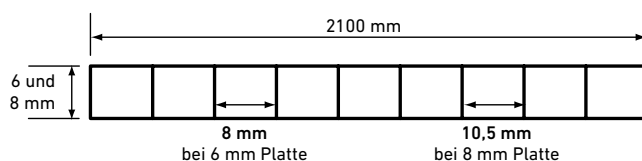

Breite: ca. 2100 mm	Länge	farblos 6 mm		farblos 8 mm	
		Art.-Nr.	Preis/m <sup>2</sup>	Art.-Nr.	Preis/m <sup>2</sup>
	3000	52n 6BoPC 321 M	22,75	52n 8BoPC 321 M	26,25
	6000	52n 6BoPC 621 M		52n 8BoPC 621 M	

**10**

Garantie Herstellergarantie

**Ideal für kalt eingebogene Tonnengewölbe.**

**Die Platte kann auch für Flachverschiebungen verwendet werden und eignet sich hervorragend für:**

- Industrieverglasungen
- Schwimmbadüberdachungen
- Gewächshäuser
- Carports, Veranden, Vordächer, Unterstände
- Überdachte Wege
- Trennwände
- Oberlichter, Lichtbänder
- Dächer

**exolon**  
GROUP

Die Lieferbreite von 2.100 mm eignet sich besonders für Teile, die längs zugeschnitten werden müssen.

\* Lieferzeit nach Absprache. Mindestmengen sind zu beachten. Zuschnitt aus Lagerlängen gegen Aufpreis möglich, Zwischenverkauf vorbehalten. Weitere Farben und Längen auf Anfrage. Alle Maßangaben in mm.

# Exolon® PC Stegplatte multi UV 10 mm

- Polycarbonat
- Stärke 10 mm
- Guter Dämmwert

- Angenehme Lichtstreuung
- Hoch schlagfest
- Beidseitiger UV-Schutz

## Farben, Lichtdurchlässigkeit

- farblos 68%
- opal weiß 61%

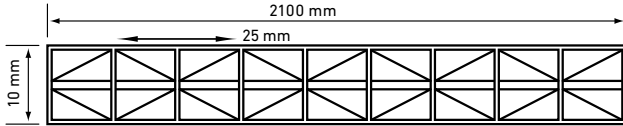

Breite: ca. 2100 mm	Länge	farblos		opal /weiß	
		Art.-Nr.	Preis/m <sup>2</sup>	Art.-Nr.	Preis/m <sup>2</sup>
	3000	52n 10St6PC 321		52ow 10St6PC 321*	
	4000	52n 10St6PC 421		52ow 10St6PC 421*	
	5000	52n 10St6PC 521	<b>27,30</b>	52ow 10St6PC 521*	<b>28,70</b>
	6000	52n 10St6PC 621		52ow 10St6PC 621	
	7000	52n 10St6PC 721		52ow 10St6PC 721	

**10**

Garantie

Herstellergarantie

**Ideal für kalt eingebogene Tonnengewölbe.**

**Die Platte kann auch für Flachverschiebungen verwendet werden und eignet sich hervorragend für:**

- Veranden, Vordächer, Unterstände
- Überdachte Wege
- Schwimmbadüberdachungen
- Gewächshäuser
- Trennwände
- Industrieverglasungen
- Oberlichter, Lichtbänder
- Dächer

**exolon**  
GROUP

Die Lieferbreite von 2.100 mm eignet sich besonders für Teile, die längs zugeschnitten werden müssen.

\* Lieferzeit nach Absprache. Mindestmengen sind zu beachten. Zuschnitt aus Lagerlängen gegen Aufpreis möglich, Zwischenverkauf vorbehalten. Weitere Farben und Längen auf Anfrage. Alle Maßangaben in mm.



## PC Stegplatte 16-2



- Polycarbonat
- Stärke 16 mm
- Hohe Transparenz
- Vielseitige Anwendungen
- Hoch schlagfest
- Einseitiger UV-Schutz

### Farben, Lichtdurchlässigkeit

- glashell 80%



Breite: ca. 980 mm

Länge

Art.-Nr.

Preis/m<sup>2</sup>

2000	52n 1629PC 200	39,70
2500	52n 1629PC 250	
3000	52n 1629PC 300	
3500	52n 1629PC 350	
4000	52n 1629PC 400	
4500	52n 1629PC 450	
5000	52n 1629PC 500	
6000	52n 1629PC 600	
7000	52n 1629PC 700	

**10**  
Garantie

Herstellergarantie

\* Lieferzeit nach Absprache. Mindestmengen sind zu beachten. Zuschnitt aus Lagerlängen gegen Aufpreis möglich, Zwischenverkauf vorbehalten. Weitere Farben und Längen auf Anfrage. Alle Maßangaben in mm.

# PC Stegplatte 16-N Color

- Baubreite 980 mm
- Stärke 16 mm
- Gewicht ca. 2800 g/m<sup>2</sup>
- Struktur 2 Schalen/1 Diagonale
- U-Wert 2,4 W/m<sup>2</sup>K vertikal / 2,6 W/m<sup>2</sup>K horizontal
- Brandklassifizierung B-s1, d0
- UV-Schutz UV-Schutzschicht auf beiden Außenseiten

## Farben, Lichtdurchlässigkeit

- Außenschalen farblos/ Diagonale opak weiß
- Lichteinfall 90° 45%
- Lichteinfall 45° 29%
- Lichteinfall 135° 55%

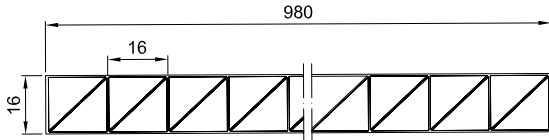

Breite: ca. 980 mm	Länge	Art.-Nr.	Preis/m <sup>2</sup>
	2000	52co16NPC200R	63,50
	2500	52co16NPC250R	
	3000	52co16NPC300R	
	3500	52co16NPC350R	
	4000	52co16NPC400R	
	4500	52co16NPC450R	
	5000	52co16NPC500R	
	6000	52co16NPC600R	
	7000	52co16NPC700R	

## Dekorative Verschattung

Die Hohlkammerscheibe PC 16-N ist ein weiteres Ergebnis der innovativen und leistungsfähigen Extrusionstechnik von RODECA. Durch die diagonalen Schalen entsteht je nach Einfärbung ein einzigartiger Schatten- als auch Designeffekt. Neben den Außenwänden der PC 16-N können sowohl die diagonalen Schalen, als auch die vertikalen Stege unterschiedlich eingefärbt werden.

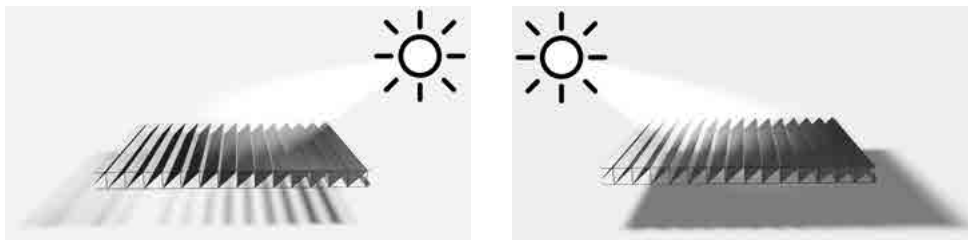

\* Lieferzeit nach Absprache. Mindestmengen sind zu beachten. Zuschnitt aus Lagerlängen gegen Aufpreis möglich, Zwischenverkauf vorbehalten. Weitere Farben und Längen auf Anfrage. Alle Maßangaben in mm.

# PC Stegplatte 16X



- Polycarbonat
- Stärke 16 mm, X-Struktur
- Hohe Steifigkeit
- Gute Lichtstreuung
- Schlagfest
- Einseitiger UV-Schutz

## Farben, Lichtdurchlässigkeit

- farblos 66%
- opal weiß 29%
- bronze 21%
- opal weiß IQ Relax, 47%
- graphit grey, 12%

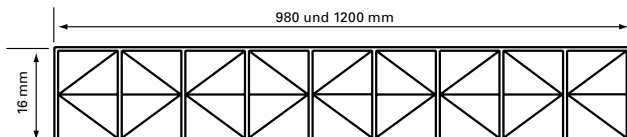

70%
 2,00 U-Wert
 30%
 B1/B0

Breite: ca. 980 mm	Länge	farblos		opal weiß		opal weiß IQ-Relax	
		Art.-Nr.	Preis/m <sup>2</sup>	Art.-Nr.	Preis/m <sup>2</sup>	Art.-Nr.	Preis/m <sup>2</sup>
	2000	52n 16x9PC 200G	<b>38,60</b>	52ow16x9PC200G	<b>40,55</b>	52IQ16X9PC200M	<b>44,50</b>
	2500	52n 16x9PC 250G		52ow16x9PC250G		52IQ16x9PC250M	
	3000	52n 16x9PC 300G		52ow16x9PC300G		52IQ16x9PC300M	
	3500	52n 16x9PC 350G		52ow16x9pc350G		52IQ16x9PC350M	
	4000	52n 16x9PC 400G		52ow16x9PC400G		52IQ16x9PC400M	
	4500	52n 16x9PC 450G		52ow16x9PC450G		52IQ16x9PC450M	
	5000	52n 16x9PC 500G		52ow16x9PC500G		52IQ16x9PC500M	
	6000	52n 16x9PC 600G		52ow16x9PC600G		52IQ16x9PC600M	
	7000	52n 16x9PC 700G		52ow16x9PC700G		52IQ16x9PC700M	

Breite: ca. 980 mm	Länge	bronze		graphit grey	
		Art.-Nr.	Preis/m <sup>2</sup>	Art.-Nr.	Preis/m <sup>2</sup>
	2000	52rt 16x9PC 200G	<b>42,50</b>	52ggr16X9PC200M	<b>45,60</b>
	2500	52rt 16x9PC 250G		52ggr16X9PC250M	
	3000	52rt 16x9PC 300G		52ggr16X9PC300M	
	3500	52rt 16x9PC 350G		52ggr16X9PC350M	
	4000	52rt 16x9PC 400G		52ggr16X9PC400M	
	4500	52rt 16x9PC 450G		52ggr16X9PC450M	
	5000	52rt 16x9PC 500G		52ggr16X9PC500M	
	6000	52rt 16x9PC 600G		52ggr16X9PC600M	
	7000	52rt 16x9PC 700G		52ggr16X9PC700M	

Breite: ca. 1200 mm	Länge	farblos		opal weiß		opal weiß IQ-Relax	
		Art.-Nr.	Preis/m <sup>2</sup>	Art.-Nr.	Preis/m <sup>2</sup>	Art.-Nr.	Preis/m <sup>2</sup>
	2000	52n 16x1PC 200G	<b>38,60</b>	52ow 16x1PC 200G	<b>40,55</b>	52IQ16x1PC200M	<b>44,50</b>
	2500	52n 16x1PC 250G		52ow 16x1PC 250G		52IQ16x1PC250M	
	3000	52n 16x1PC 300G		52ow 16x1PC 300G		52IQ16x1PC300M	
	3500	52n 16x1PC 350G		52ow 16x1PC 350G		52IQ16x1PC350M	
	4000	52n 16x1PC 400G		52ow 16x1PC 400G		52IQ16x1PC400M	
	4500	52n 16x1PC 450G		52ow 16x1PC 450G		52IQ16x1PC450M	
	5000	52n 16x1PC 500G		52ow 16x1PC 500G		52IQ16x1PC500M	
	6000	52n 16x1PC 600G		52ow 16x1PC 600G		52IQ16x1PC600M	
	7000	52n 16x1PC 700G		52ow 16x1PC 700G		52IQ16x1PC700M	

Breite: ca. 2100 mm	Länge	farblos	
		Art.-Nr.	Preis/m <sup>2</sup>
	6000	52n16xPC621	<b>38,60</b>

**10** Herstellergarantie

\* Lieferzeit nach Absprache. Mindestmengen sind zu beachten. Zuschnitt aus Lagerlängen gegen Aufpreis möglich, Zwischenverkauf vorbehalten. Weitere Farben und Längen auf Anfrage. Alle Maßangaben in mm.

- Polycarbonat
- Stärke 16 mm
- Hohe Transparenz
- Gute Festigkeit
- Hoch schlagfest
- Beidseitiger UV-Schutz

## Farben, Lichtdurchlässigkeit

- farblos 74%
- opal/weiß 62%

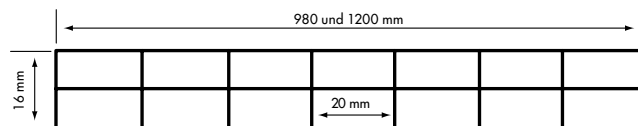

**2,30** U-Wert  
**62%** U-Wert  
**B s1.00**  
**74%**

Breite: ca. 980 mm	Länge	farblos		opal/weiß	
		Art.-Nr.	Preis/m <sup>2</sup>	Art.-Nr.	Preis/m <sup>2</sup>
	2000	52n 1639PC 200 EM	<b>42,55</b>	52ow 1639PC 200 EM	<b>44,70</b>
	2500	52n 1639PC 250 EM		52ow 1639PC 250 EM	
	3000	52n 1639PC 300 EM		52ow 1639PC 300 EM	
	3500	52n 1639PC 350 EM		52ow 1639PC 350 EM	
	4000	52n 1639PC 400 EM		52ow 1639PC 400 EM	
	4500	52n 1639PC 450 EM		52ow 1639PC 450 EM	
	5000	52n 1639PC 500 EM		52ow 1639PC 500 EM	
	6000	52n 1639PC 600 EM		52ow 1639PC 600 EM	
	7000	52n 1639PC 700 EM		52ow 1639PC 700 EM	

Breite: ca. 1200 mm	Länge	farblos	
		Art.-Nr.	Preis/m <sup>2</sup>
	2000	52n 1631PC 200 EM	<b>42,55</b>
	2500	52n 1631PC 250 EM	
	3000	52n 1631PC 300 EM	
	3500	52n 1631PC 350 EM	
	4000	52n 1631PC 400 EM	
	5000	52n 1631PC 500 EM	
	6000	52n 1631PC 600 EM	
	7000	52n 1631PC 700 EM	

Breite: ca. 2100 mm	Länge	opal/weiß	
		Art.-Nr.	Preis/m <sup>2</sup>
	6000	52ow 1632PC 600 EM	<b>44,70</b>
	7000	52ow 1632PC 700 EM	
<b>Lieferung auf Anfrage</b>	8000	52ow 1632PC 800 EM	

**10**  
Garantie

Herstellergarantie

## Optional nur für Exolon® PC Stegplatte 16-3PCS80 Polycarbonat

PCS80® sind Polycarbonat-Hohlkammerplatten mit eingearbeiteten Hitze- und Blendschutzreflektoren. Sie reflektieren bis zu 80 % der Sonnenenergie und filtern bis zu 99 % der UV-Strahlen. PCS80® macht eine zusätzliche Beschattung überflüssig und führt dadurch zu einer deutlichen Kostenreduzierung. Die Platten ermöglichen blendfreie Lichtbänder und sonengeschützte Überdachungen. PCS80® besitzt eine hochwertige, silberfarbige Optik.

**Grundpreis siehe Liste plus Zuschlag von 72,00 €/m<sup>2</sup>**

### Kurzinformation

- Stegabstand mittlere
- Kammern: 20 mm
- Gewicht: 2,8 kg/m<sup>2</sup>
- U-Wert: ~ 2,2 W/m<sup>2</sup>k

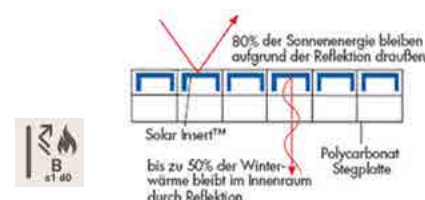

\* Lieferzeit nach Absprache. Mindestmengen sind zu beachten. Zuschnitt aus Lagerlängen gegen Aufpreis möglich, Zwischenverkauf vorbehalten. Weitere Farben und Längen auf Anfrage. Alle Maßangaben in mm.

# PC Stegplatte 16-32 multi UV



- Polycarbonat
- Glasähnlich
- Beidseitig UV
- Coex.-Beschichtung
- Exzellente Träger und Rauschunterdrückung

## Farben, Lichtdurchlässigkeit

- farblos, 80 %
- opal weiß, 50 %

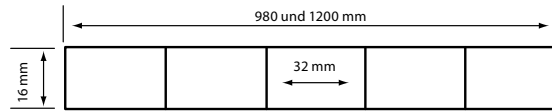

Breite: ca. 980 mm	farblos		
	Länge	Art.-Nr.	Preis/m <sup>2</sup>
	2000	52n329PC200G	<b>49,70</b>
	2500	52n329PC250G	
	3000	52n329PC300G	
	3500	52n329PC350G	
	4000	52n329PC400G	
	4500	52n329PC450G	
	5000	52n329PC500G	
	6000	52n329PC600G	
	7000	52n329PC700G	

Breite: ca. 980 mm	opal weiß		
	Länge	Art.-Nr.	Preis/m <sup>2</sup>
	2000	52ow329PC200G	<b>52,20</b>
	2500	52ow329PC250G	
	3000	52ow329PC300G	
	3500	52ow329PC350G	
	4000	52ow329PC400G	
	4500	52ow329PC450G	
	5000	52ow329PC500G	
	6000	52ow329PC600G	
	7000	52ow329PC700G	

**10**

Garantie Herstellergarantie

\* Lieferzeit nach Absprache. Mindestmengen sind zu beachten. Zuschnitt aus Lagerlängen gegen Aufpreis möglich, Zwischenverkauf vorbehalten. Weitere Farben und Längen auf Anfrage. Alle Maßangaben in mm.

# Acryl-Stegplatte 16/32 NoDrip

- Acrylglas
- Stärke 16 mm
- Brillante Transparenz
- Robust und schön
- Hohe Schlagfestigkeit
- No Drip = einseitige, zusätzliche Oberflächenbeschichtung
- Zur Verstärkung des Selbstreinigungseffektes

## Farben, Lichtdurchlässigkeit

- farblos 84%
- opal weiß 76%

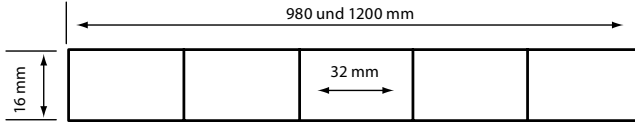

**2,80** U-Wert  
 85% 84%

Breite: ca. 980 mm	Länge	farblos		opal weiß	
		Art.-Nr.	Preis/m <sup>2</sup>	Art.-Nr.	Preis/m <sup>2</sup>
	2000	52n 329AcN 200	<b>68,95</b>	52ow 329AcN 200	<b>72,40</b>
	2500	52n 329AcN 250		52ow 329AcN 250	
	3000	52n 329AcN 300		52ow 329AcN 300	
	3500	52n 329AcN 350		52ow 329AcN 350	
	4000	52n 329AcN 400		52ow 329AcN 400	
	4500	52n 329AcN 450		52ow 329AcN 450	
	5000	52n 329AcN 500		52ow 329AcN 500	
	6000	52n 329AcN 600		52ow 329AcN 600	
	7000	52n 329AcN 700	52ow 329AcN 700		

Breite: ca. 1200 mm	Länge	farblos		opal weiß	
		Art.-Nr.	Preis/m <sup>2</sup>	Art.-Nr.	Preis/m <sup>2</sup>
	2000	52n 321AcN 200	<b>68,95</b>	52ow 321AcN 200	<b>72,40</b>
	2500	52n 321AcN 250		52ow 321AcN 250	
	3000	52n 321AcN 300		52ow 321AcN 300	
	3500	52n 321AcN 350		52ow 321AcN 350	
	4000	52n 321AcN 400		52ow 321AcN 400	
	4500	52n 321AcN 450		52ow 321AcN 450*	
	5000	52n 321AcN 500		52ow 321AcN 500	
	6000	52n 321AcN 600		52ow 321AcN 600	
	7000	52n 321AcN 700	52ow 321AcN 700		

**20** Garantie Herstellergarantie

\* Lieferzeit nach Absprache. Mindestmengen sind zu beachten. Zuschnitt aus Lagerlängen gegen Aufpreis möglich, Zwischenverkauf vorbehalten. Weitere Farben und Längen auf Anfrage. Alle Maßangaben in mm.

# Thermo-Komplettprofil



Abb. Mittelprofil  
unten mit Alu-Abdeckprofil

Randprofil

- Profil: universal für oben und unten
- Inkl. eingezogenem Kedergummi, EPDM grau
- Für Massiv- und Hohlkammerscheiben, Profilbreiten 60 und 80 mm
- Mit PVC-Thermokern für thermische Trennung

## Für das Thermo-Komplettprofil bestellen Sie:

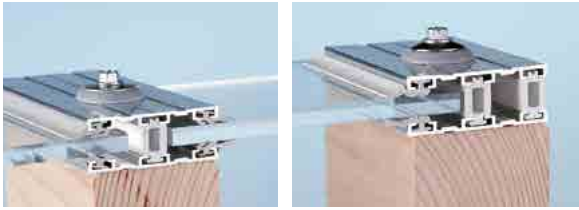
- 2 Alu-Universalprofile zuzüglich für die Mitte 1 und für das Randprofil 2 Thermodistanzprofile.

Alu-Oberteil-Universal	Länge	Profilbreite 60 mm		Profilbreite 80 mm	
		Art.-Nr.	Preis/m	Art.-Nr.	Preis/m
Holzunterkonstruktion	2000	52Alu Uni 60200	11,90	52Alu Uni 80200	17,20
	2500	52Alu Uni 60250		52Alu Uni 80250	
	3000	52Alu Uni 60300		52Alu Uni 80300	
	3500	52Alu Uni 60350		52Alu Uni 80350	
	4000	52Alu Uni 60400		52Alu Uni 80400	
	5000	52Alu Uni 60500		52Alu Uni 80500	
	6000	52Alu Uni 60600		52Alu Uni 80600	
	7000	52Alu Uni 60700		52Alu Uni 80700	

TPV Thermodistanzprofil zuzüglich	Länge	Art.-Nr.	Preis/m <sup>2</sup>
8-10 mm, grau	6000	52gTPV TDP 10	4,90
16 mm, grau	6000	52gTPV TDP 16	5,90
25 mm, grau	6000	52gTPV TDP 25	8,60

Kedergummi für GEDO-Verlegeprofil	Länge	Art.-Nr.	Preis/m <sup>2</sup>
		52kegu	2,60

## Thermo-Komplettprofil

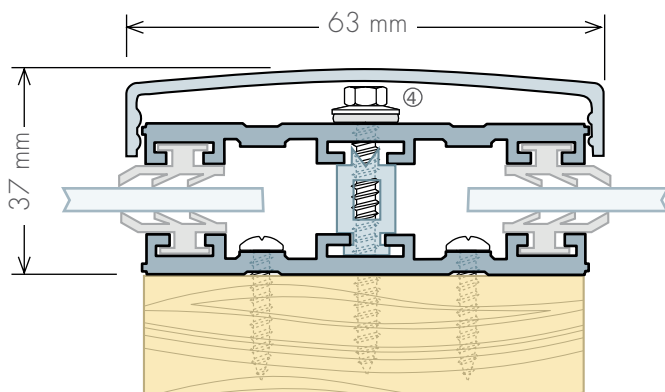

Mittelprofil auf Holzunterkonstruktionen  
Profillänge bis 7000 mm

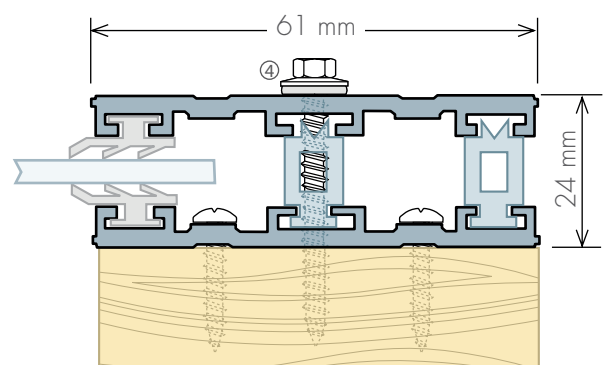

Randprofil auf Holzunterkonstruktionen  
Profillänge bis 7000 mm

\* Lieferzeit nach Absprache. Mindestmengen sind zu beachten. Zuschnitt aus Lagerlängen gegen Aufpreis möglich, Zwischenverkauf vorbehalten. Weitere Farben und Längen auf Anfrage. Alle Maßangaben in mm.



# Thermo-Schraubprofil

- Schraubprofil plus Unterlagenprofilgummi
- Inkl. eingezogenem Kedergummi, EPDM grau
- Für Massiv- und Hohlkammerscheiben, Profilbreiten 60 und 80 mm
- Mit PVC-Kern für thermische Trennung

## Für das Thermo-Schraubprofil bestellen Sie:

- 1 Alu-Oberteil-Universal zuzüglich Unterlagen-Profilgummi und TPV Distanzprofil (1x für Mitte bzw. 2x für Rand)



Abb. Mittelprofil mit Alu-Abdeckprofil



Randprofile

Alu-Oberteil-Universal	Länge	Profilbreite 60 mm		Profilbreite 80 mm	
		Art.-Nr.	Preis/m	Art.-Nr.	Preis/m
	2000	52Alu Uni 60200		52Alu Uni 80200	
	2500	52Alu Uni 60250		52Alu Uni 80250	
	3000	52Alu Uni 60300		52Alu Uni 80300	
	3500	52Alu Uni 60350	11,90	52Alu Uni 80350	17,20
	4000	52Alu Uni 60400		52Alu Uni 80400	
	5000	52Alu Uni 60500		52Alu Uni 80500	
	6000	52Alu Uni 60600		52Alu Uni 80600	
	7000	52Alu Uni 60700		52Alu Uni 80700	
<b>Alu-Universal Randsprosse Breite 60 mm</b>	<b>Länge</b>	<b>Art.-Nr.</b>	<b>Preis/m</b>		
8-10 mm	6000	52Alu R8-10600D	14,45		
<b>TPV Distanzprofil zuzüglich</b>	<b>Länge</b>	<b>Art.-Nr.</b>	<b>Preis/m</b>		
8-10 mm, grau, eins. glatt	6000	52g TPV DP 10	4,25		
16 mm, grau, eins. glatt	6000	52g TPV DP 16	5,50		

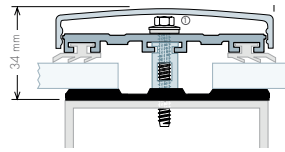
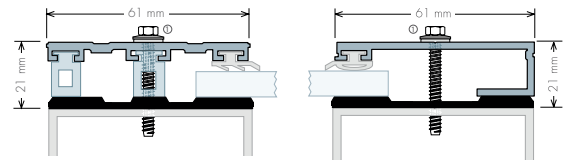
Unterlagen-Profilgummi zuzüglich	Länge	Breite 60 mm		Breite 80 mm	
		Art.-Nr.	Preis/m	Art.-Nr.	Preis/m
grau, selbstklebend	30000	52 UPG 60	5,90	52 UPG 80	7,00
<b>Kedergummi für GEDO-Verlegeprofil</b>		<b>Art.-Nr.</b>	<b>Preis/m</b>		
		52kegu	2,60		

## Thermo-Komplettprofil

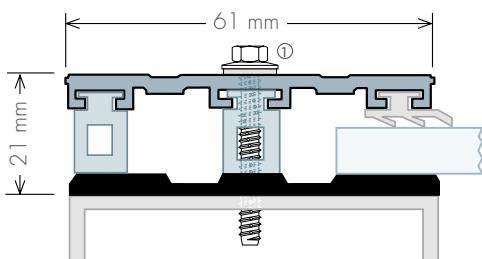

Mittelprofil auf Stahl-/Metallunterkonstruktionen  
Profillänge bis 7000 mm

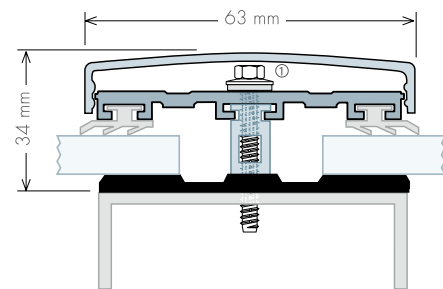

Randprofil auf Stahl-/Metallunterkonstruktionen  
Profillänge bis 7000 mm

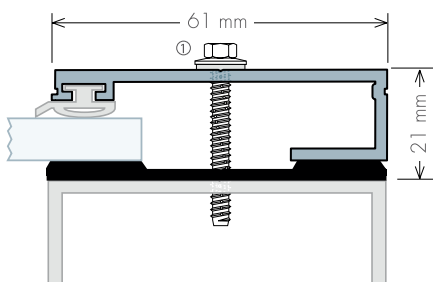

Universal-Randsprosse auf Stahl

**Hinweis:** Universal-Randsprosse für 8-10 mm. Das Randprofil ist nicht mit unserem Abdeckprofil aus Aluminium, eckige Ausführung, kompatibel!

\* Lieferzeit nach Absprache. Mindestmengen sind zu beachten. Zuschnitt aus Lagerlängen gegen Aufpreis möglich, Zwischenverkauf vorbehalten. Weitere Farben und Längen auf Anfrage. Alle Maßangaben in mm.

## Komplettprofil für 16 mm, Serie 60+



Mittelprofil



Randprofil

- Aus Aluminium
- Für Holzunterkonstruktionen, z.B. Leimbinder
- Ein Komplettprofil besteht aus Ober- und Unterteil inkl. eingezogenem Kedergummi, EPDM grau

### Für das Thermo-Komplettprofil bestellen Sie:

- 1 Oberteil und 1 Unterteil für Mitte oder Rand

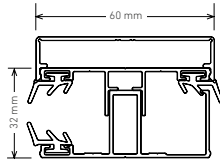
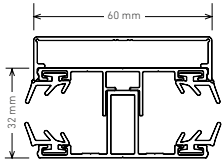

Profilbreite 60 mm	Länge	Oberteil		Unterteil Mitte		Unterteil Rand	
		Art.-Nr.	Preis/m	Art.-Nr.	Preis/m	Art.-Nr.	Preis/m
	2000	52Alu OT 60 200		52Alu UT 60 200		52Alu UTR 60 200	
	2500	52Alu OT 60 250		52Alu UT 60 250		52Alu UTR 60 250	
	3000	52Alu OT 60 300		52Alu UT 60 300		52Alu UTR 60 300	
	3500	52Alu OT 60 350		52Alu UT 60 350		52Alu UTR 60 350	
	4000	52Alu OT 60 400	<b>11,90</b>	52Alu UT 60 400	<b>14,80</b>	52Alu UTR 60 400	<b>14,40</b>
	4500	52Alu OT 60 450		52Alu UT 60 450		52Alu UTR 60 450	
	5000	52Alu OT 60 500		52Alu UT 60 500		52Alu UTR 60 500	
	6000	52Alu OT 60 600		52Alu UT 60 600		52Alu UTR 60 600	
	7000	52Alu OT 60 700		52Alu UT 60 700		52Alu UTR 60 700	

## Schraubprofil für 16 mm, Serie 60+



Mittelprofil



Randprofil

- Aus Aluminium
- Für Stahl- / Metallunterkonstruktionen
- Alu-Unterteil als Oberteil genutzt, inkl. seitlicher Keder, EPDM grau

### Für das Schraubprofil in 16 mm bestellen Sie:

- 1 Alu-Unterteil als Oberteil für Mitte oder Rand zuzüglich Unterlagen-Profilgummi und Unterlagen-Profilgummi, selbstklebend

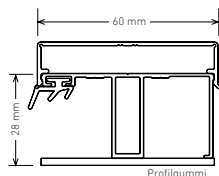
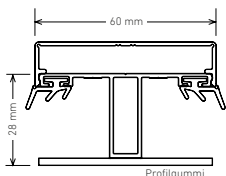

Profilbreite 60 mm	Länge	Unterteil Mitte		Unterteil Rand	
		Art.-Nr.	Preis/m	Art.-Nr.	Preis/m
	2000	52Alu UT 60 200		52Alu UTR 60 200	
	2500	52Alu UT 60 250		52Alu UTR 60 250	
	3000	52Alu UT 60 300		52Alu UTR 60 300	
	3500	52Alu UT 60 350		52Alu UTR 60 350	
	4000	52Alu UT 60 400	<b>14,80</b>	52Alu UTR 60 400	<b>14,40</b>
	4500	52Alu UT 60 450		52Alu UTR 60 450	
	5000	52Alu UT 60 500		52Alu UTR 60 500	
	6000	52Alu UT 60 600		52Alu UTR 60 600	
	7000	52Alu UT 60 700		52Alu UTR 60 700	
<b>Unterlagen-Profilgummi zuzüglich</b>	<b>Länge</b>	<b>Art.-Nr.</b>	<b>Preis/m</b>	<b>Art.-Nr.</b>	<b>Preis/m</b>
60 mm grau	30000	52UPG 60	<b>5,90</b>		
<b>Kedergummi für GEDO-Verlegeprofil</b>	<b>Länge</b>	<b>Art.-Nr.</b>	<b>Preis/m</b>	<b>Art.-Nr.</b>	<b>Preis/m</b>
		52kegu	<b>2,60</b>		

\* Lieferzeit nach Absprache. Mindestmengen sind zu beachten. Zuschnitt aus Lagerlängen gegen Aufpreis möglich, Zwischenverkauf vorbehalten. Weitere Farben und Längen auf Anfrage. Alle Maßangaben in mm.

# Thermoprofil für 16 - 25 mm

- Aus Aluminium, bestehend aus Ober- und Unterteil inkl. eingezogenem Kedergummi, EPDM grau
- Für Holzunterkonstruktionen / Leimbinder

## Für das Thermo-Komplettprofil bestellen Sie:

- 1x Oberteil und Unterteil mit TPV-Thermodistanz (1x für Mitte bzw. 2x für Rand) zur thermischen Trennung



Abb. Mittelprofil unten mit Alu-Abdeckprofil



Randprofil

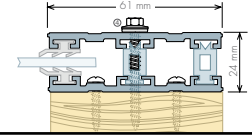
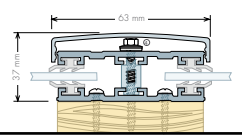

Profilbreite 60 mm	Länge	Oberteil Universal		Unterteil Universal	
		Art.-Nr.	Preis/m	Art.-Nr.	Preis/m
Holzunterkonstruktion	2000	52Alu Uni 60200	11,90	52Alu Uni 60200	11,90
	2500	52Alu Uni 60250		52Alu Uni 60250	
	3000	52Alu Uni 60300		52Alu Uni 60300	
	3500	52Alu Uni 60350		52Alu Uni 60350	
	4000	52Alu Uni 60400		52Alu Uni 60400	
	5000	52Alu Uni 60500		52Alu Uni 60500	
	6000	52Alu Uni 60600		52Alu Uni 60600	
	7000	52Alu Uni 60700		52Alu Uni 60700	
Profilbreite 80 mm	Länge	Art.-Nr.	Preis/m	Art.-Nr.	Preis/m
	2000	52Alu Uni 80200	17,20	52Alu Uni 80200	17,20
	2500	52Alu Uni 80250		52Alu Uni 80250	
	3000	52Alu Uni 80300		52Alu Uni 80300	
	3500	52Alu Uni 80350		52Alu Uni 80350	
	4000	52Alu Uni 80400		52Alu Uni 80400	
	5000	52Alu Uni 80500		52Alu Uni 80500	
	6000	52Alu Uni 80600		52Alu Uni 80600	
	7000	52Alu Uni 80700		52Alu Uni 80700	
TPV Thermodistanzprofil zuzüglich	Länge	Art.-Nr.	Preis/m		
16 mm, grau	6000	52gTPV TDP16	5,90		
25 mm, grau	6000	52gTPV TDP25	6,80		
Kedergummi für GEDO-Verlegeprofil	Länge	Art.-Nr.	Preis/m		
		52kegu	2,60		

\* Lieferzeit nach Absprache. Mindestmengen sind zu beachten. Zuschnitt aus Lagerlängen gegen Aufpreis möglich, Zwischenverkauf vorbehalten. Weitere Farben und Längen auf Anfrage. Alle Maßangaben in mm.

## U-Abschlussprofil

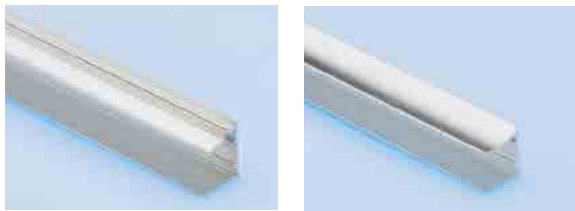

- Aus Aluminium, pressblank
- Für Stegplatten

### Farben

- Weiß (ähnlich RAL 9016)
- Anthrazit (ähnlich RAL 7016)

	pressblank		
für 10 mm mit Tropfnase	Länge	Art.-Nr.	Preis/Stk.
	2100	52Alu AP 10210	7,75
	6350	52Alu APT 10635	18,90
für 16 mm Universal	Länge	Art.-Nr.	Preis/Stk.
	980	52Alu AP 1698	4,00
	1200	52Alu AP 16120	5,10

Vorderer Abschluss für 16 mm mit Tropfnase und innenliegender Rinne	Länge	pressblank		Weiß	
		Art.-Nr.	Preis/Stk	Art.-Nr.	Preis/Stk
	980	52Alu APT 1698	4,00	52wAlu APT 1698	12,40
	1200	52Alu APT 16120	5,10	52wAlu APT 16120	14,50
	Länge	Art.-Nr.	Preis/m		
	6100	52Alu APT 16610	4,75		
		Anthrazit			
	Länge	Art.-Nr.	Preis/Stk		
	980	52agAlu APT 1698	12,40		
	1200	52agAlu APT 16120	14,50		

für 25 mm mit Tropfnase und innenliegender Rinne	Länge	Art.-Nr.	Stk
	980	52Alu APT 2598	5,56
	1200	52Alu APT 25120	6,45

## Profil für Stegplatten



- Polycarbonat
- klar/transparent
- Mit UV-Schutz

PC H Verbindungsprofil für Stegplatten	Länge	Für	Art.-Nr.	Preis/m
	6000	10 mm	52PCH10600	7,40
	6000	16 mm	52PCH16600	10,10
PC U Profil für Stegplatten	Länge	Für	Art.-Nr.	Preis/m
	6000	10 mm	52PCU10600	3,60
	6000	16 mm	52PCU16600	3,90

\* Lieferzeit nach Absprache. Mindestmengen sind zu beachten. Zuschnitt aus Lagerlängen gegen Aufpreis möglich, Zwischenverkauf vorbehalten. Weitere Farben und Längen auf Anfrage. Alle Maßangaben in mm.

# Abdeckprofile

- Aus Aluminium, eckige Ausführung
- Zum Verdecken der Schraubenköpfe
- Für Alu-Oberteil

## Farben

- Weiß (ähnlich RAL 9016)
- Anthrazit (ähnlich RAL 7016)

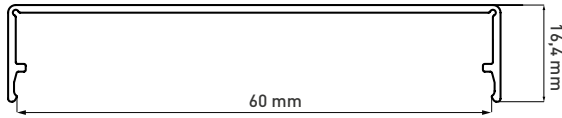
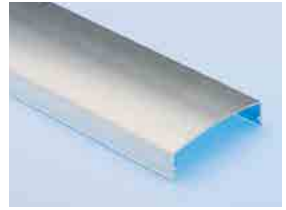

Profilbreite 60 mm	Länge	Abdeckprofil pressblank		Abdeckprofil Weiß		Abdeckprofil Anthrazit	
		Art.-Nr.	Preis/m	Art.-Nr.	Preis/m	Art.-Nr.	Preis/m
	2000	52Alu ABPe200	7,75	52wAluABPe200	14,00	52agAluABPe250	14,00
	2500	52Alu ABPe250		52wAluABPe250		52agAluABPe300	
	3000	52Alu ABPe300		52wAluABPe300		52agAluABPe350	
	3500	52Alu ABPe350		52wAluABPe350		52agAluABPe400	
	4000	52Alu ABPe400		52wAluABPe400		52agAluABPe500	
	5000	52Alu ABPe500		52wAluABPe500		52agAluABPe600	
	6000	52Alu ABPe600		52wAluABPe600		52agAluABPe700	
	7000	52Alu ABPe700		52wAluABPe700		52agAluABPe700	

Abschlusskappe für Alu-Abdeckprofil	Art.-Nr.	Preis/Stk.	Art.-Nr.	Preis/Stk.	Art.-Nr.	Preis/Stk.
für 16 mm	52Alu AKABP16	3,90	52wAluAKABP16	10,20	52agAluAKABP16	10,20
für 8 – 10 mm	52Alu AKABP8					

## Klebeband

- Rein-Alu-Klebeband zum Verschließen der oberen Stirnkanten
- Anti-Dust zum Verschließen der unteren Stirnkanten



Klebeband	Rolle	Art.-Nr.	Preis/Stk.
Rein Alu, 38 mm breit	50 m	52 RAK 38	36,00
Rein Alu, 60 mm breit	50 m	52 RAK 60	43,00
Rein Alu, 75 mm breit	50 m	52 RAK 75*	60,00
Anti-Dust, 38 mm breit	33 m	52 SEL 38	74,00

Spezialklebeband	Länge	Art.-Nr.	Preis/Stk.
Alu Spezial-Tape Butyl kaschiert 60 mm	550 mm	52 Bu Steg 901260550*	5,90
Anti-Dust Tape 70 mm, perforiert offen	33 m	52 ADT 901670*	221,10

Spezialklebeband	Länge	Art.-Nr.	Preis/Rolle
Rein Alu, 38mm breit	6,5 m	52 RAK 386z	6,30
Anti Dust, 38mm breit	6,5 m	52 SEL 386z	19,80

	Länge	Art.-Nr.	Preis/Meter
Rein Alu, 38mm breit	1 m	52 RAK 38Z	1,20
Anti Dust, 38mm breit	1 m	52 SEL 38Z	3,80

\* Lieferzeit nach Absprache. Mindestmengen sind zu beachten. Zuschnitt aus Lagerlängen gegen Aufpreis möglich, Zwischenverkauf vorbehalten. Weitere Farben und Längen auf Anfrage. Alle Maßangaben in mm.

## Spezial-Dachrinne



- Aus Aluminium, passend zum Verlegesystem
- Abb. ähnlich als Kastenrinne mit Zubehör

### Farben

- Weiß (ähnlich RAL 9016)
- Anthrazit (ähnlich RAL 7016)

Spezial-Dachrinne 90/75 mm	Länge	pressblank		weiß		anthrazit	
		Art.-Nr.	Preis/m	Art.-Nr.	Preis/m	Art.-Nr.	Preis/m
	3050	52AluDR9075305		52wAluDR9075305*		52agAluDR9075305*	
	4050	52AluDR9075405	52,25	52wAluDR9075405*	68,35	52agAluDR9075405*	68,35
	6100	52AluDR9075610		52wAluDR9075610*		52agAluDR9075610*	
	7100	52AluDR9075710		52wAluDR9075710*		52agAluDR9075710*	
Zubehör Spezialdachrinne	Art.-Nr.	Preis/Stk.	Art.-Nr.	Preis/Stk.	Art.-Nr.	Preis/Stk.	
Seitenteil Set bestehend aus 2 Stück inkl. Schrauben	52AluDR9075EK	19,90	52wAluDR9075EK*	34,40	52agAluDR9075EK	34,40	
Stoßverbinder	52AluDR9075V	13,75					
Stützen für 50 mm Fallrohr	52AluDR9075St	23,25					



## Wandanschlüsse

- Aus Aluminium für alle Stärken, pressblank
- Mit EPDM-Dichtung, zusätzliche Abdichtung zwischen Hauswand und Wandanschluss mit geeignetem Silikon wird empfohlen
- Ausladung: ca. 120 mm / Schenkel ca. 45 mm

### Farben am Lager

- Weiß (ähnlich RAL 9016)
- Anthrazit (ähnlich RAL 7016)

Wandanschlüsse Z (vorgekantet)	Länge	pressblank		weiß		anthrazit	
		Art.-Nr.	Preis/m	Art.-Nr.	Preis/m	Art.-Nr.	Preis/m
	2050	52Alu WAZ 205		52wAluWAZ205*		52agAluWAZ205*	
	3050	52Alu WAZ 305		52wAluWAZ305*		52agAluWAZ305*	
	4100	52Alu WAZ 410	23,75	52wAluWAZ410*	33,455	52agAluWAZ410*	33,45
	6100	52Alu WAZ 610		52wAluWAZ610*		52agAluWAZ610*	
	7100*	52Alu WAZ 710		52wAluWAZ710*		52agAluWAZ710*	
Zubehör für Wandanschlüsse Z	Art.-Nr.	Preis/Stk.	Art.-Nr.	Preis/Stk.	Art.-Nr.	Preis/Stk.	
Endkappe	52Alu WA EK	8,85					
Verbinder	52Alu WAZ	9,15					



## Universal-Wandanschluss

- Aus Aluminium für 10 und 16 mm starke Stegplatten
- Durch Sollknickstellen an jeweilige Dachneigung anzupassen

Universal-Wandanschluss	Länge	Art.-Nr.	Preis/m
F 10 mm	6100	52Alu WAU 10610	15,45
F 16 mm	3050	52Alu WAU 305	26,85
F 16 mm	6100	52Alu WAU 610	

\* Lieferzeit nach Absprache. Mindestmengen sind zu beachten. Zuschnitt aus Lagerlängen gegen Aufpreis möglich, Zwischenverkauf vorbehalten. Weitere Farben und Längen auf Anfrage. Alle Maßangaben in mm.

## Abschlusswinkel

- Aus Aluminium, pressblank
- Verhindert das Abrutschen der Platten

### Farben

- Weiß (ähnlich RAL 9016)
- Anthrazit (ähnlich RAL 7016)

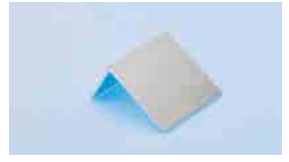

Abschlusswinkel	Maße	pressblank		weiß		anthrazit	
		Art.-Nr.	Preis/Stk.	Art.-Nr.	Preis/Stk.	Art.-Nr.	Preis/Stk.
	67x54x2	52 Alu AW 67	2,95	52w Alu AKABP 16		52ag Alu AKABP 16	10,25
	80x40x3	52 Alu AW 80	3,90				

## Silikonkartusche

- Silikon transparent
- Neutral vernetzend



Kartusche 310 ml	Art.-Nr.	Preis/Stk.
	52 SPle	15,00

## Querpfettendichtung

- Aus EPDM
- Selbstklebend
- Farbe weiß / schwarz



Querpfettendichtungen	Länge	Art.-Nr.	Preis/Stk.
	960	52 QPD 96	5,90
	1180	52 QPD 118	7,60
	3000*	52 QPD 300*	auf Anfrage

## V2A-Schrauben

- Für Holzkonstruktion: Edelstahlschrauben mit Scheibe und Dichtung EPDM
- Für Metallkonstruktion, EPDM: mit Feingewinde
- Formkappe (FK)



Holzunterkonstruktion	U-Scheibe	Maße mm	Art.-Nr.	Anzahl VPE	Preis/VPE
für Platte 10 mm SW 3/8" E-X-A*	16 / EPDM	6,5x65	52Schr 16 6565	100	69,00
für Platte 16 mm SW 3/8" E-X-A*	16 / EPDM	6,5x65	52Schr 16 6565	100	
für Platte 16 mm SW 3/8" E-X Bohr RS selbstbohrend, für Metall auf Holz-UK	16 / EPDM	6,5x65	52Schr 16 6565 Bo	100	123,65
für Platte 25 mm Torx Verschraubung: Alu-Unterteil mit Unterkonstruktion		4,0x35	52Schr Ther To35H	100	42,55
für Platte 25 mm SW 3/8" E-X-BZ Verschraubung: Alu-Oberteil mit Thermodistanzprofil	16 / EPDM	5,5x28	52Schr 16 5528	100	66,70
für Platte 25 mm SW 3/8" E-X-A* als Sturmsicherung	25 / FK	6,5x90	52Schr FK 6590	100	146,05
Metallunterkonstruktion	U-Scheibe	Maße mm	Art.-Nr.	Anzahl VPE	Preis/VPE
für Platte 10 mm SW 3/8" E-X-BZ	19 / EPDM	6,3x50	52Schr 19 6350	100	69,00
für Platte 16 mm SW 3/8" E-X-BZ Verschraubung: Alu-Unterteil mit Unterkonstruktion	19 / EPDM	6,3x50	52Schr 19 6350	100	

\* Lieferzeit nach Absprache. Mindestmengen sind zu beachten. Zuschnitt aus Lagerlängen gegen Aufpreis möglich, Zwischenverkauf vorbehalten. Weitere Farben und Längen auf Anfrage. Alle Maßangaben in mm.



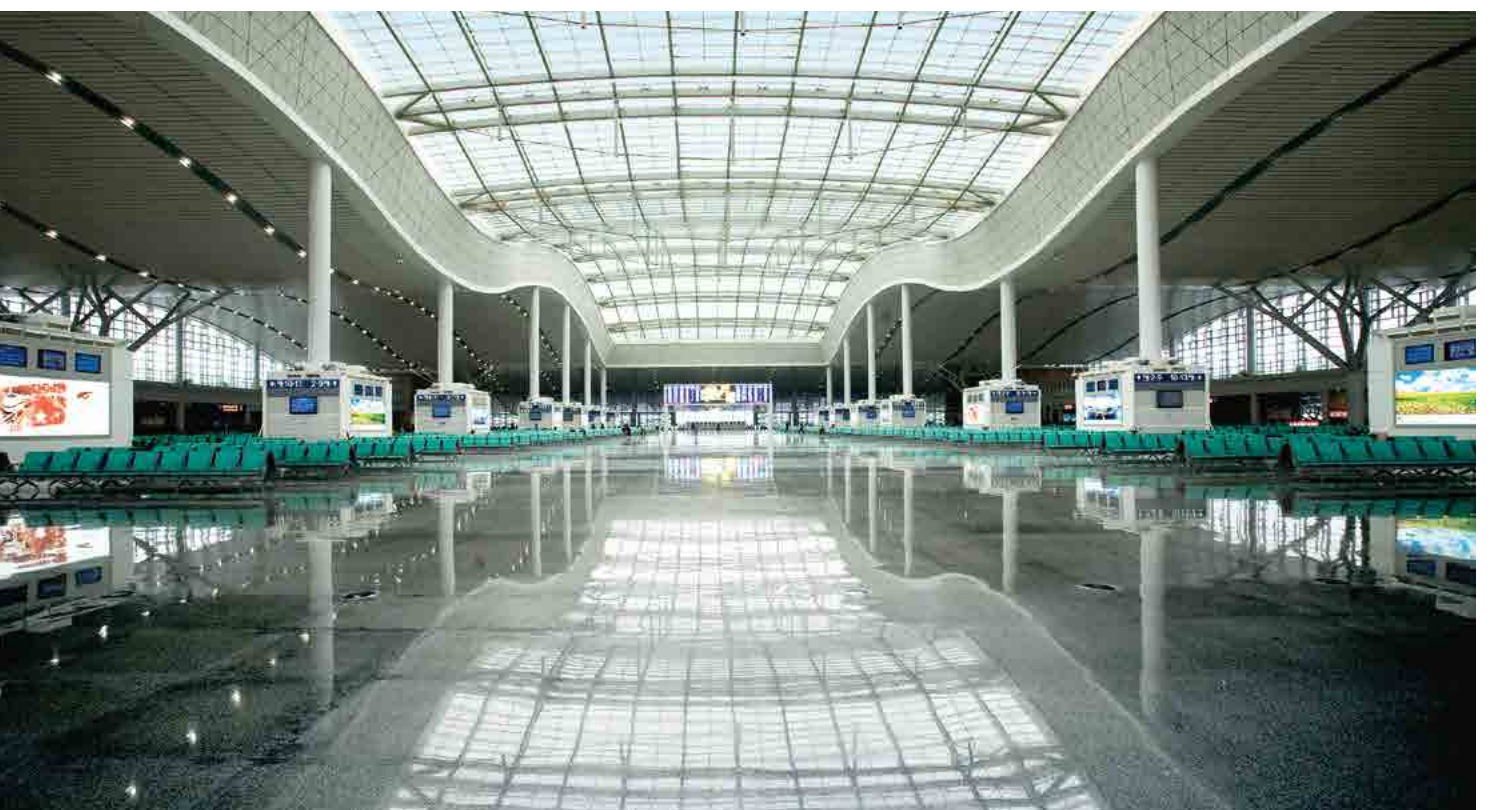

# Multifunktionspaneel

- Polycarbonat
- Gute Lichtdurchlässigkeit
- Hoch schlagfest
- Extrem hohe Lichtbrechung
- Mit beidseitigem coextrudiertem UV-Schutz
- Für Dach-/Wandverglasung
- Dachneigung > 5°

## Farben, Lichtdurchlässigkeit

- farblos/kristall 75%
- opal/weiß 55%

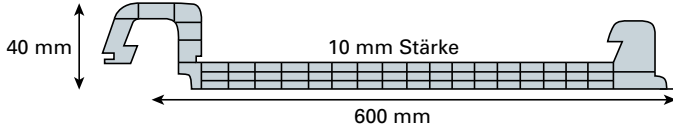

75%
 2,80 U-Wert
 B2

Plattenstärke 10/40 mm Nutzbreite: ca. 600 mm	Länge	farblos		opal weiß	
		Art.-Nr.	Preis/m <sup>2</sup>	Art.-Nr.	Preis/m <sup>2</sup>
	2000	52n MFP 200	47,60	52ow MFP 200*	49,95
	2500	52n MFP 250		52ow MFP 250*	
	3000	52n MFP 300		52ow MFP 300*	
	3500	52n MFP 350		52ow MFP 350*	
	4000	52n MFP 400		52ow MFP 400*	
	4500	52n MFP 450		52ow MFP 450*	
	5000	52n MFP 500		52ow MFP 500*	
	6000	52n MFP 600		52ow MFP 600*	
	7000	52n MFP 700		52ow MFP 700*	
	8000	52n MFP 800		52ow MFP 800*	

\*Auf Bestellung

**10** Garantie  
Herstellergarantie auf Bruch- und Hagelfestigkeit

Auf Anfrage:  
Plattenstärken 25/55 mm

\* Lieferzeit nach Absprache. Mindestmengen sind zu beachten. Zuschnitt aus Lagerlängen gegen Aufpreis möglich, Zwischenverkauf vorbehalten. Weitere Farben und Längen auf Anfrage. Alle Maßangaben in mm.



## Seitenabschlussprofil



- Aus Aluminium, pressblank
- Seitliches Anfangs- und Endprofil

Alu Rahmenprofil Seite (Basis)	Länge	Art.-Nr.	VPE	Preis/m	
	6000	52Alu ARMFP 600		7,90	
Alu Klemmleiste Seite	Länge	Art.-Nr.	VPE	Preis/m	
	6000	52Alu KIMFP 600		3,50	
LBE Steckdichtung 50 m	TPE grau	Länge	Art.-Nr.	VPE	Preis/m
		50 m	52SD 902801	50 m	5,00
LBE Steckdichtung 10 m	TPE grau	Länge	Art.-Nr.	VPE	Preis/m
		10 m	52SD 902801z	10 m	5,20
Alu Abschlusskappe Seite				Preis/Stk.	
			52Alu AKMFP 600	3,50	



## Dichtungstreifen

- Aus schwarzem Schaumstoff
- Unter dem Wandanschluss zu verwenden, zur Verhinderung von eindringendem Schlagregen

Für Wandanschluss	Länge	Art.-Nr.	Preis/Stk.
	560	52Alu WAD DS 56	2,65



Auslaufartikel



## Silikonkartusche

- Silikon transparent
- Neutral vernetzend

Für die Endkappen und Wandanschluss	Art.-Nr.	Preis/Stk.
Kartusche 310 ml	52 SPle	13,00

\* Lieferzeit nach Absprache. Mindestmengen sind zu beachten. Zuschnitt aus Lagerlängen gegen Aufpreis möglich, Zwischenverkauf vorbehalten. Weitere Farben und Längen auf Anfrage. Alle Maßangaben in mm.

## Flachsoanker

- Aus Aluminium
- Zur Befestigung der Paneele auf den Querpfetten
- Schrauben sind bauseits zu stellen



	Art.-Nr.	Bedarf	Preis/Stk.
	52FSA MFP 10	ca. 2,5 / m <sup>2</sup>	2,50

## Kalotten

- Aus Edelstahl



	Art.-Nr.	Preis/Stk.
	52Kal MFP 10*	1,40

## Verstärkungsprofil

- Aus Aluminium, pressblank
- Zur Stabilitätsunterstützung, Spannweiten > 1,0 m



	Länge	Art.-Nr.	Preis/Stk.
	6000	52AluVP MFP 10*	8,90

- \* Lieferzeit nach Absprache

## Endkappen

- Aus Polycarbonat, silber
- Zum Verschließen der Kupplungen



	Art.-Nr.	Bedarf	Preis/Stk.
	52EK MFP 10	2 / Paneel	2,30

## U-Abschlussprofil für 10 mm

- Aus Aluminium, pressblank, mit Tropfnase
- Zum Verschließen der offenen Paneelkanten



	Länge	Art.-Nr.	Bedarf	Preis/Stk.
	560	52AluAP MFP 10	2 / Paneel	3,60

\* Lieferzeit nach Absprache. Mindestmengen sind zu beachten. Zuschnitt aus Lagerlängen gegen Aufpreis möglich, Zwischenverkauf vorbehalten. Weitere Farben und Längen auf Anfrage. Alle Maßangaben in mm.

## PC-Lichtbauelemente PC 2540-4 MC



- Polycarbonat
- U-Wert: 1,50 W/m<sup>2</sup>K abhängig von der Einbausituation
- Sprossenlose Verglasung
- Brandklasse B s1 d0 nach EN 13501
- Für Wand und Dach
- Dachneigung min. 15°
- Farben, Lichtdurchlässigkeit**
- kristall 66%
- opal/antiblend 46%

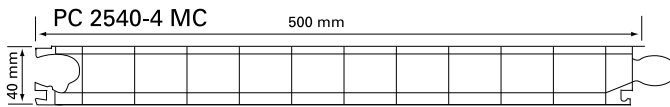

66%  
 1,50 U-Wert  
 B s1 d0

Stärke 40 mm Nutzbreite: ca. 500 mm	Länge	kristall		opal/antiblend	
		Art.-Nr.	Preis/m <sup>2</sup>	Art.-Nr.	Preis/m <sup>2</sup>
	1000	52n 25404 L 100*	64,50	52ow 25404 L 100*	67,75
	2000	52n 25404 L 200*		52ow 25404 L 200*	
	2500	52n 25404 L 250*		52ow 25404 L 250*	
	3000	52n 25404 L 300*		52ow 25404 L 300*	
	3500	52n 25404 L 350*		52ow 25404 L 350*	
	4000	52n 25404 L 400*		52ow 25404 L 400*	
	4500	52n 25404 L 450*		52ow 25404 L 450*	
	5000	52n 25404 L 500*		52ow 25404 L 500*	
	6000	52n 25404 L 600*		52ow 25404 L 600*	
	7000	52n 25404 L 700*		52ow 25404 L 700*	
	8000	52n 25404 L 800*	52ow 25404 L 800*		
	9000	52n 25404 L 900	52ow 25404 L 900*		

Lichtbauelemente können in Wunschfarbe bestellt werden.



Auf Bestellung



Herstellergarantie auf Bruch- und Hagelfestigkeit, sowie UV-Schutz



Lieferung 8000 und 9000 mm auf Anfrage  
Bad Köstritz, Kirchlengern oder Lehrte

## PC-Lichtbauelemente PC 2540-7

- U-Wert: 1,10 W/m<sup>2</sup>K abhängig von der Einbausituation
- Brandklasse B s1 d0 nach EN 13501
- Farben, Lichtdurchlässigkeit**
- kristall 53%
- opal/antiblend 41%

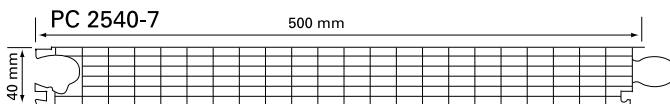

53%  
 1,10 U-Wert  
 B s1 d0



Auf Bestellung

**Preis/m<sup>2</sup>**  
**71,45**

\* Lieferzeit nach Absprache. Mindestmengen sind zu beachten. Zuschnitt aus Lagerlängen gegen Aufpreis möglich, Zwischenverkauf vorbehalten. Weitere Farben und Längen auf Anfrage. Alle Maßangaben in mm.

# PC-Lichtbauelemente PC 2540-6

- Polycarbonat
  - U-Wert: 1,20 W/m<sup>2</sup>K abhängig von der Einbausituation
  - Sprossenlose Verglasung
  - Brandklasse B s1 d0 nach EN 13501
  - Für Wand und Dach
  - Dachneigung min. 15°
- Farben, Lichtdurchlässigkeit**
- kristall 55%
  - opal/antiblend 39%

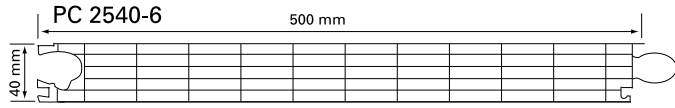
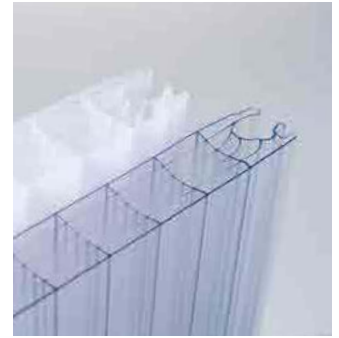

55%  
 1,20 U-Wert  
 B s1 d0

Stärke 40 mm Nutzbreite: ca. 500 mm	Länge	kristall		opal/antiblend	
		Art.-Nr.	Preis/m <sup>2</sup>	Art.-Nr.	Preis/m <sup>2</sup>
	1000	52n 25406 L 100*	67,80	52ow 25406 L 100*	71,20
	2000	52n 25406 L 200*		52ow 25406 L 200*	
	2500	52n 25406 L 250*		52ow 25406 L 250*	
	3000	52n 25406 L 300*		52ow 25406 L 300*	
	3500	52n 25406 L 350*		52ow 25406 L 350*	
	4000	52n 25406 L 400*		52ow 25406 L 400*	
	4500	52n 25406 L 450*		52ow 25406 L 450*	
	5000	52n 25406 L 500*		52ow 25406 L 500*	
	6000	52n 25406 L 600*		52ow 25406 L 600*	
	7000	52n 25406 L 700*		52ow 25406 L 700*	
	8000	52n 25406 L 800*	52ow 25406 L 800*		
	9000	52n 25406 L 900	52ow 25406 L 900		

Lichtbauelemente können in Wunschfarbe bestellt werden.



Auf Bestellung



Herstellergarantie auf Bruch- und Hagelfestigkeit, sowie UV-Schutz



Lieferung 8000 und 9000 mm auf Anfrage  
Bad Köstritz, Kirchlengern oder Lehrte

# PC-Lichtbauelemente PC 2550-10

- U-Wert: 0,90 W/m<sup>2</sup>K abhängig von der Einbausituation
  - Brandklasse B s1 d0 nach EN 13501
- Farben, Lichtdurchlässigkeit**
- kristall 44%
  - opal/antiblend 36%

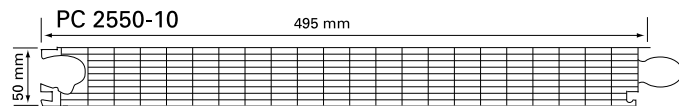

44%  
 0,90 U-Wert  
 B s1 d0



Auf Bestellung

**Preis/m<sup>2</sup>**  
**85,50**

\* Lieferzeit nach Absprache. Mindestmengen sind zu beachten. Zuschnitt aus Lagerlängen gegen Aufpreis möglich, Zwischenverkauf vorbehalten. Weitere Farben und Längen auf Anfrage. Alle Maßangaben in mm.

# Lichtbauelement Rahmensystem

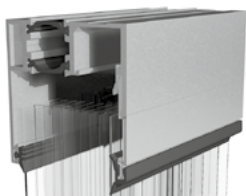

- Profile aus Aluminium
- Isolierstege aus glasfaserverstärktem Polyamid
- Dichtungen sind aus TPE

## Erläuterung

- eloxiert E6/EV1
- pulverbeschichtet RAL
- pressblank blank

Montagesatz für				blank	E6/EV1	RAL
Obere und seitliche Rahmenprofile	Hersteller-Nr.	Art.-Nr.	VPE	Preis m/Stk.	Preis m/Stk.	Preis m/Stk.
<b>2-teilig bis 12 m</b>						
Oberes u. seitliches Rahmenprofil 2 tlg.	454002	52 RAP 454002	6 m	<b>48,65</b>	<b>62,20</b>	<b>64,45</b>
Klemmleiste 2 m	492092	52 KLR 492092	2 m	<b>10,65</b>	<b>15,65</b>	<b>18,35</b>
Klemmleiste 3 m	492093	52 KLR 492093*	3 m	<b>10,65</b>	<b>15,65</b>	<b>18,35</b>
Steckdichtung aus TPE, grau	902801	52 SD 902801	50 m	<b>3,10</b>		
Lippendichtung aus TPE, grau	902902N	52 LD 902902N	50 m	<b>1,90</b>		
Profilverbinder	493006	52 PV 493006	4 Stk.	<b>6,00</b>		
Profilverbinder	493081	52 PV 493081	4 Stk.	<b>6,00</b>		
Profilverbinder	493082	52 PV 493082	4 Stk.	<b>6,00</b>		
Obere und seitliche Rahmenprofile	Hersteller-Nr.	Art.-Nr.	VPE	Preis m/Stk.	Preis m/Stk.	Preis m/Stk.
<b>2-teilig bis 6 m</b>						
Oberes u. seitliches Rahmenprofil 2 tlg.	454012	52 RAP 454012	6 m	<b>44,15</b>	<b>55,45</b>	<b>57,65</b>
Glasleiste 30 mm	492042	52 GL 2411	2 m	<b>5,70</b>	<b>8,85</b>	<b>13,30</b>
Glasleiste 30 mm	492043	52 GL 492043*	3 m	<b>5,70</b>	<b>8,85</b>	<b>13,30</b>
Steckdichtung aus TPE, grau	902801	52 SD 902801	50 m	<b>3,10</b>		
Lippendichtung aus TPE, grau	902902N	52 LD 902902N	50 m	<b>1,90</b>		
Profilverbinder	493006	52 PV 493006	4 Stk.	<b>6,00</b>		
Profilverbinder	493034	52 PV 493034	4 Stk.	<b>6,00</b>		

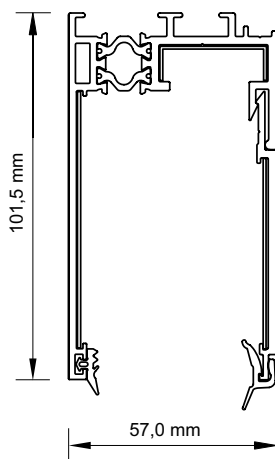

zweiteilig für Fassaden Nr. 454002  
Paneellänge bis 12000 mm

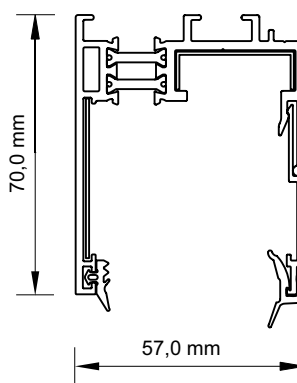

zweiteilig für Fassaden Nr. 454012  
Paneellänge bis 4500 mm

\* Lieferzeit nach Absprache. Mindestmengen sind zu beachten. Zuschnitt aus Lagerlängen gegen Aufpreis möglich, Zwischenverkauf vorbehalten. Weitere Farben und Längen auf Anfrage. Alle Maßangaben in mm.



- Profile aus Aluminium
- Isolierstege aus glasfaserverstärktem Polyamid
- Dichtungen sind aus TPE

## Erläuterung

- eloxiert E6/EV1
- pulverbeschichtet RAL
- pressblank blank

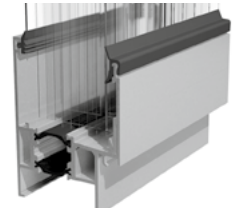

Montagesatz für				blank	E6/EV1	RAL
<b>Fußprofil mit Entwässerung 2-teilig</b>						
<b>2-teilig bis 12 m</b>						
Fußprofil mit Entwässerung	454001	52 FUP 454001	6 m	53,20	66,75	69,00
Klemmleiste 2 m	492092	52 KLR 492092	2 m	10,65	15,65	18,35
Klemmleiste 3 m	492093	52 KLR 492093*	3 m	10,65	15,65	18,35
Steckdichtung aus TPE, grau	902801	52 SD 902801	50 m	3,10		
Lippendichtung aus TPE, grau	902902N	52 LD 902902N	50 m	1,90		
Profilverbinder	493006	52 PV 493006	4 Stk.	6,00		
Profilverbinder	493081	52 PV 493081	4 Stk.	6,00		
Profilverbinder	493082	52 PV 493082	4 Stk.	6,00		
<b>Fußprofil mit Entwässerung 2-teilig</b>						
<b>2-teilig bis 6 m</b>						
Fußprofil mit Entwässerung	454011	52 FUP 454011	6 m	47,50	59,95	62,25
Glasleiste 30 mm	492042	52 GL 2411	2 m	5,70	8,85	13,30
Glasleiste 30 mm	492043	52 GL 492043*	3 m	5,70	8,85	13,30
Steckdichtung aus TPE, grau	902801	52 SD 902801	50 m	3,10		
Lippendichtung aus TPE, grau	902902N	52 LD 902902N	50 m	1,90		
Profilverbinder	493006	52 PV 493006	4 Stk.	6,00		
Profilverbinder	493034	52 PV 493034	4 Stk.	6,00		
<b>Allgemeines Zubehör</b>						
Adapterprofil für Profile 454001 / 454011				33,90	41,90	43,00
Eckwinkel 90° für Profile 454001 / 454002 / 454011 / 454012	893005	52 EW 893005	4 Stk.	6,00		
Profileckverbinder 90° für Profile 454001 / 454002	493003	52 EV 493003	4 Stk.	6,00		
Profileckverbinder 90° für Profile 454011 / 454012	493036	52 EV 493036	4 Stk.	6,00		

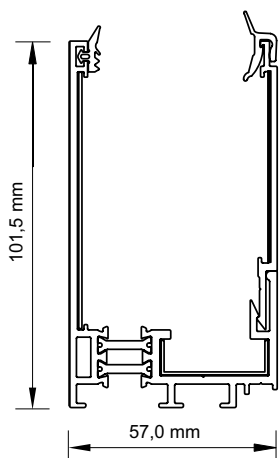

Fußprofil mit Entwässerung  
Nr. 454001

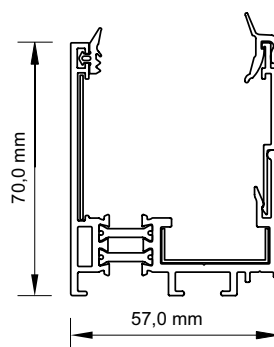

Fußprofil mit Entwässerung  
Nr. 454011

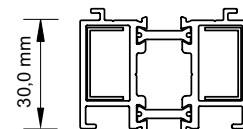

Adapterprofil zur Fensterbankaufnahme  
Nr. 499040

\* Lieferzeit nach Absprache. Mindestmengen sind zu beachten. Zuschnitt aus Lagerlängen gegen Aufpreis möglich, Zwischenverkauf vorbehalten. Weitere Farben und Längen auf Anfrage. Alle Maßangaben in mm.

## Thermisch getrennt

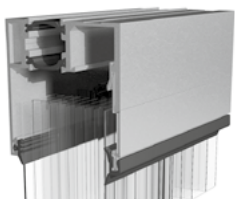

- Profile aus Aluminium
- Isolierstege aus glasfaserverstärktem Polyamid
- Dichtungen sind aus TPE

Montagesatz für

Allgemeines Zubehör	Hersteller-Nr.	Art.-Nr.	VPE	Preis m/Stk.
Alu-Flachsoganker für Paneele, 100 mm	494040100	52 FSA 2845100	1 Stk.	<b>5,15</b>
Alu-Flachsoganker für Paneele, 50 mm	49404050	52 FSA 2854	1 Stk.	<b>3,10</b>
Macro-Tape (Alu-Tape) 60 mm, reißfest	901060	52 Mac 286060*	50 m Rolle	<b>45,40</b>
Alu Spezial-Tape Butyl kaschiert 60 mm 550 mm lang	901260550	52 Bu 901260550*	1 Stk	<b>4,45</b>
Anti-Dust Tape 70 mm perforiert offen	901670	52 ADT 901670*	33 m Rolle	<b>203,50</b>

\* Lieferzeit nach Absprache. Mindestmengen sind zu beachten. Zuschnitt aus Lagerlängen gegen Aufpreis möglich, Zwischenverkauf vorbehalten. Weitere Farben und Längen auf Anfrage. Alle Maßangaben in mm.

- Profile aus Aluminium
- Dichtungen sind aus TPE

## Erläuterung

- eloxiert E6/EV1
- pulverbeschichtet RAL
- pressblank blank

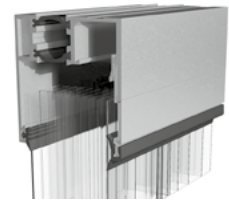

Montagesatz für				blank	E6/EV1	RAL
Obere und seitliche Rahmenprofile 2-teilig bis 12 m				Preis m/Stk.	Preis m/Stk.	Preis m/Stk.
	Hersteller-Nr.	Art.-Nr.	VPE			
Oberes u. seitliches Rahmenprofil 2 tlg.	414002	52 RAP 414002	6 m	<b>32,80</b>	<b>44,60</b>	<b>55,45</b>
Klemmleiste 2 m	492092	52 KLR 492092	2 m	<b>10,65</b>	<b>15,65</b>	<b>18,35</b>
Klemmleiste 3 m	492093	52 KLR 492093*	3 m	<b>10,65</b>	<b>15,65</b>	<b>18,35</b>
Steckdichtung aus TPE, grau	902801	52 SD 902801	50 m	<b>3,10</b>		
Lippendichtung aus TPE, grau	902902N	52 LD 902902N	50 m	<b>1,90</b>		
Profilverbinder	493006	52 PV 493006	4 Stk	<b>6,00</b>		
Profilverbinder	493081	52 PV 493081	4 Stk	<b>6,00</b>		
Profilverbinder	493082	52 PV 493082	4 Stk	<b>6,00</b>		

Obere und seitliche Rahmenprofile 2-teilig bis 12 m				Preis m/Stk.	Preis m/Stk.	Preis m/Stk.
	Hersteller-Nr.	Art.-Nr.	VPE			
Oberes u. seitliches Rahmenprofil 2 tlg.	414012	52 RAP 414012	6 m	<b>26,05</b>	<b>35,75</b>	<b>41,85</b>
Glasleiste 30 mm	492042	52 GL 2411	2 m	<b>5,70</b>	<b>8,85</b>	<b>13,30</b>
Glasleiste 30 mm	492043	52 GL 492043*	3 m	<b>5,70</b>	<b>8,85</b>	<b>13,30</b>
Steckdichtung aus TPE, grau	902801	52 SD 902801	50 m	<b>3,10</b>		
Lippendichtung aus TPE, grau	902902N	52 LD 902902N	50 m	<b>1,90</b>		
Profilverbinder	493006	52 PV 493006	4 Stk	<b>6,00</b>		
Profilverbinder	493034	52 PV 493034	4 Stk	<b>6,00</b>		

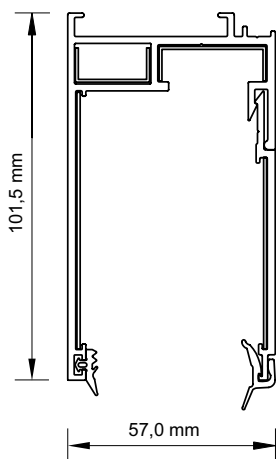

2-teilig bis 12 m Nr. 414002  
Paneellänge bis 12000 mm

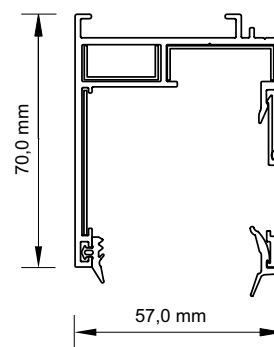

2-teilig bis 6 m Nr. 414012  
Paneellänge bis 6000 mm

\* Lieferzeit nach Absprache. Mindestmengen sind zu beachten. Zuschnitt aus Lagerlängen gegen Aufpreis möglich, Zwischenverkauf vorbehalten. Weitere Farben und Längen auf Anfrage. Alle Maßangaben in mm.

## Nicht thermisch getrennt

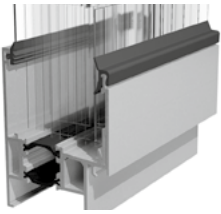

- Profile aus Aluminium
- Dichtungen sind aus TPE

### Erläuterung

- eloxiert E6/EV1
- pulverbeschichtet RAL
- pressblank blank

Montagesatz für				blank	E6/EV1	RAL
<b>Fußprofil mit Entwässerung</b>	<b>Hersteller-Nr.</b>	<b>Art.-Nr.</b>	<b>VPE</b>	<b>Preis m/Stk.</b>	<b>Preis m/Stk.</b>	<b>Preis m/Stk.</b>
<b>2-teilig bis 12 m</b>						
Fußprofil mit Entwässerung	414001	52 FUP 414001	6 m	<b>37,35</b>	<b>49,55</b>	<b>62,25</b>
Klemmleiste 2 m	492092	52 KLR 492092	2 m	<b>10,65</b>	<b>15,65</b>	<b>18,35</b>
Klemmleiste 3 m	492093	52 KLR 492093*	3 m	<b>10,65</b>	<b>15,65</b>	<b>18,35</b>
Steckdichtung aus TPE, grau	902801	52 SD 902801	50 m	<b>3,10</b>		
Lippendichtung aus TPE, grau	902902N	52 LD 902902N	50 m	<b>1,90</b>		
Profilverbinder	493006	52 PV 493006	4 Stk	<b>6,00</b>		
Profilverbinder	493081	52 PV 493081	4 Stk	<b>6,00</b>		
Profilverbinder	493082	52 PV 493082	4 Stk	<b>6,00</b>		
<b>Fußprofil mit Entwässerung 2-teilig bis 6 m</b>	<b>Hersteller-Nr.</b>	<b>Art.-Nr.</b>	<b>VPE</b>	<b>Preis m/Stk.</b>	<b>Preis m/Stk.</b>	<b>Preis m/Stk.</b>
Fußprofil mit Entwässerung	414011	52 FUP 414011	6 m	<b>30,55</b>	<b>40,70</b>	<b>49,80</b>
Glasleiste 30 mm	492042	52 GL 2411	2 m	<b>5,70</b>	<b>8,85</b>	<b>13,30</b>
Glasleiste 30 mm	492043	52 GL 492043*	3 m	<b>5,70</b>	<b>8,85</b>	<b>13,30</b>
Steckdichtung aus TPE, grau	902801	52 SD 902801	50 m	<b>3,10</b>		
Lippendichtung aus TPE, grau	902902N	52 LD 902902N	50 m	<b>1,90</b>		
Profilverbinder	493006	52 PV 493006	4 Stk	<b>6,00</b>		
Profilverbinder	493034	52 PV 493034	4 Stk	<b>6,00</b>		
<b>Allgemeines zubehör</b>	<b>Hersteller-Nr.</b>	<b>Art.-Nr.</b>	<b>VPE</b>	<b>Preis m/Stk.</b>	<b>Preis m/Stk.</b>	<b>Preis m/Stk.</b>
Adapterprofil für Profile 414001 / 414011	494030	52 Ad 494030	6 m	<b>11,15</b>	<b>17,45</b>	<b>20,15</b>
Eckwinkel 90° für Profile 414001 / 414002 / 414011 / 414012	893005	52 EW 893005	4 Stk	<b>6,00</b>		
Profilleckverbinder 90° für Profile 414001 / 414002	493003	52 EV 493003	4 Stk	<b>6,00</b>		
Profilleckverbinder 90° für Profile 414011 / 414012	493036	52 EV 493036	4 Stk	<b>6,00</b>		

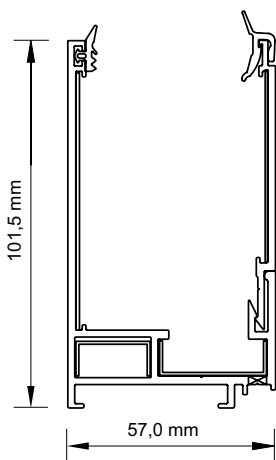

Fußprofil mit Entwässerung  
Nr. 414001

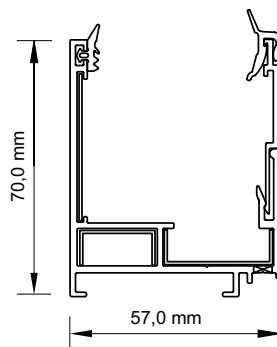

Fußprofil mit Entwässerung  
Nr. 414011

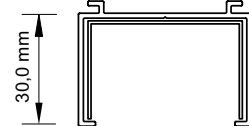

Adapterprofil zur Fensterbankaufnahme  
Nr. 494030

\* Lieferzeit nach Absprache. Mindestmengen sind zu beachten. Zuschnitt aus Lagerlängen gegen Aufpreis möglich, Zwischenverkauf vorbehalten. Weitere Farben und Längen auf Anfrage. Alle Maßangaben in mm.

- Profile aus Aluminium
- Dichtung aus TPE

## Erläuterung

- eloxiert E6/EV1
- pulverbeschichtet RAL
- pressblank blank

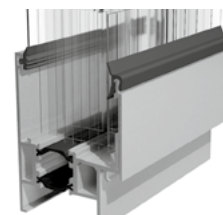

Montagesatz für				blank	E6/EV1	RAL
<b>Fußprofil</b>	Hersteller-Nr.	Art.-Nr.	VPE	Preis m/Stk.	Preis m/Stk.	Preis m/Stk.
Fußprofil mit 80 mm Fensterbank	2412	52 FUP 2412**	6 m	<b>22,60</b>	<b>29,40</b>	<b>33,80</b>
Steckdichtung aus TPE, grau	902801	52 SD 902801	50 m	<b>3,10</b>		
Lippendichtung aus TPE, grau	902902N	52 LD 902902N	50 m	<b>1,90</b>		
Profilverbinder	493001	52 PV 2418**	4 Stk	<b>6,00</b>		
Profilverbinder	493002	52 PV 2419**	4 Stk	<b>6,00</b>		

<b>Allgemeines zubehör</b>	Hersteller-Nr.	Art.-Nr.	VPE	Preis m/Stk.	Preis m/Stk.	Preis m/Stk.
Alu-Flachsoganker für Paneele, 100 mm	494040100	52 FSA 2845100	1 Stk	<b>5,15</b>		
Alu-Flachsoganker für Paneele, 50 mm	49404050	52 FSA 2854	1 Stk	<b>3,10</b>		
Macro-Tape (Alu-Tape) 60 mm, reißfest	901060	52 Mac 286060*	50 m Rolle	<b>45,40</b>		
Alu Spezial-Tape Butyl kaschiert 60 mm 550 mm lang	901260550	52 Bu 901260550*	1 Stk	<b>4,45</b>		
Anti-Dust Tape 70 mm perforiert offen	901670	52 ADT 901670*	33 m Rolle	<b>203,50</b>		
Alu-Eckverbinder 90° 80/80/3 für 30 · 40 · 50 Rahmen	493099	52 EV 2405	1 Stk	<b>6,00</b>		



\*\* Auslaufartikel

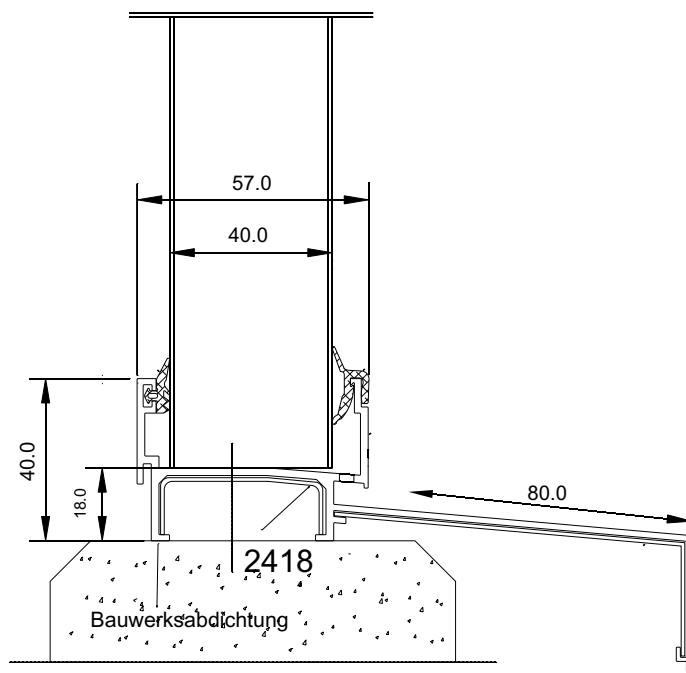

Fußprofil mit Fensterbank  
Nr. 2412

\* Lieferzeit nach Absprache. Mindestmengen sind zu beachten. Zuschnitt aus Lagerlängen gegen Aufpreis möglich, Zwischenverkauf vorbehalten. Weitere Farben und Längen auf Anfrage. Alle Maßangaben in mm.

## Außenfensterbänke

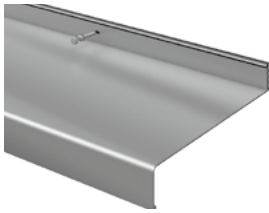

- FBS 25 Fensterbänke mit 25 mm Tropf- und Anschraubkante
- Endstück für Aufputz und Verblender
- Ausführung Aluminium

### Erläuterung

- eloxiert E6/EV1
- pulverbeschichtet RAL
- pressblank

	blank	Fensterbank	Profilverbinder	Endstück
Fensterbank Ausladung	Art.-Nr.	Preis/m	Preis/Stk.	Preis/Stk.
50 mm	52 FB 50 R*	19,00	9,40	4,80
70 mm	52 FB 70 R	20,20	9,40	4,80
90 mm	52 FB 90 R*	20,90	9,40	5,60
110 mm	52 FB 110 R	24,70	9,40	5,60
130 mm	52 FB 130 R	26,60	9,40	5,60
150 mm	52 FB 150 R	30,50	11,00	6,80
165 mm	52 FB 165 R*	34,30	11,00	6,80
180 mm	52 FB 180 R*	38,10	11,00	6,80
195 mm	52 FB 195 R*	40,00	11,00	6,80
210 mm	52 FB 210 R*	41,90	11,00	6,80
225 mm	52 FB 225 R*	46,90	11,00	7,50
240 mm	52 FB 240 R*	48,80	11,00	7,50
260 mm	52 FB 260 R*	54,40	11,00	7,50



Auf Bestellung

Ausladung bis 400 mm möglich.  
Andere Ausladungen auf Anfrage.  
Auch in E6/EV1 und RAL erhältlich.

Fensterbank bestehend aus:

- 1: Fensterbank
- 2: Profilverbinder für geraden Stoß
- 3: Endstück Ausführung „auf Putz“ (rechts/links)

### Aluminium Außenfensterbänke

Unser Profile werden stranggepreßt in den Legierungen EN AW 6060 T 66 / EN AW 6063 TG nach DIN EN 755-2. Die Fensterbänke sind mit Langlöchern (4x7 mm, Abstand ca. 320 mm) an der Anschlusskante versehen. Die Lieferlänge beträgt 6.015 mm.

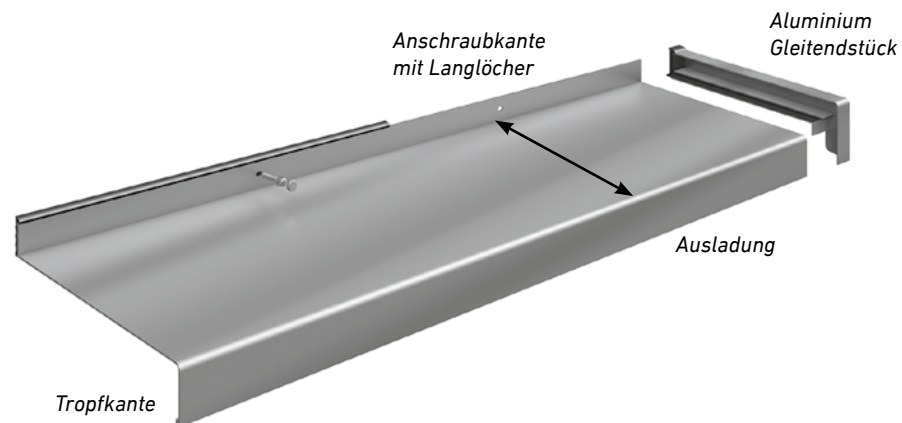

\* Lieferzeit nach Absprache. Mindestmengen sind zu beachten. Zuschnitt aus Lagerlängen gegen Aufpreis möglich, Zwischenverkauf vorbehalten. Weitere Farben und Längen auf Anfrage. Alle Maßangaben in mm.





## Lieblingsplatz bei Wind und Wetter

Genießen Sie Ihre Terrasse das ganze Jahr hindurch – bei jeder Witterung! Mit dem Green Alu-Terrassendach-System sind Sie vor starker Sonneneinstrahlung genauso wie vor Regen zuverlässig geschützt. Ein Zugewinn an Lebensqualität, der auch für Sie jetzt absolut erschwinglich ist. Die Aluminiumprofile verfügen über eine hochwertige Pulverbeschichtung und bilden damit die dauerhafte Grundlage für die wetterfeste Überdachung Ihrer Erlebnisterrasse. Die gesamte Konstruktion, Statik und Verwindungssteifigkeit des Systems ist auf eine werthaltige und langlebige Nutzung ausgelegt. Als Bedachung stehen Stegdoppelplatten oder Verbundglas zur Auswahl. Entscheiden Sie ganz nach Geschmack und freuen Sie sich auf Ihren neuen Lieblingsplatz an frischer Luft!



## Montage – Einfach verbunden

Unsere seit vielen Jahren bewährten Systeme sind nicht nur optisch, sondern auch technisch höchst ausgereift. Die einzelnen Elemente lassen sich einfach miteinander verbinden. Die Selbstmontage von Überdachungen erfordert, trotz unserer genauen Montageanleitung, handwerkliches Geschick und entsprechende Kenntnisse, sowie Spezialwerkzeug.

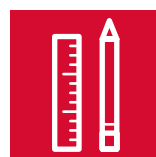

Die Aufbauanleitung für  
das Terrassendach Green Alu finden Sie auf:  
[www.dolle-kunststoff.de](http://www.dolle-kunststoff.de)



## Das Material Aluminium

Das Green Alu Überdachungssystem zeichnet sich durch verschiedene Vorteile aus. Vor allem sein Material Aluminium ist sehr langlebig, witterungsbeständig und extrem pflegeleicht. Das Green Alu ist eine bewusste Entscheidung für Qualität, Design sowie Funktionalität.

- Zeitlose RAL-Grundfarben inklusive
- Sonderlackierungen nach RAL möglich
- Als Bausatz realisierbar
- Pulverbeschichtete Aluminiumteile gefertigt nach deutschen Qualitätsstandards
- Integrierter Wasserablauf für eine grandiose Optik
- 8/10 mm Verbundsicherheitsglas / 16 mm Stegdoppelplatte
- Dachsparrenmontage möglich
- Optional: Rahmen-Fest-Elemente, Dreh- und Kipp-Elemente, Trapez-Ganzglas-Elemente, LED Beleuchtung

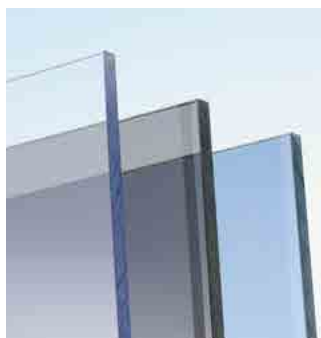

### Verbundglas

Erhältlich in Klar und Opal



### Stegdoppelplatte

Erhältlich in Klar und Opal



## Farbauswahl Unterkonstruktion

Stimmen Sie Ihr neues Terrassendach auf die Architektur und Farbwelt Ihres Hauses ab. So gestalten Sie eine Terrassen-Atmosphäre mit individuellem Charakter. Kombinieren Sie die Unterkonstruktion mit der passenden Eindeckung. Sonderfarben gemäß RAL-Farbtabelle sind ebenso möglich. Bitte beachten Sie in dem Zusammenhang eine längere Lieferzeit und einen erhöhten Aufpreis.

### Anthrazitgrau

matt

RAL 7016

### Silbergrau

matt

RAL 9006

### Reinweiß

matt

RAL 9016

### Tiefschwarz

matt

RAL 9005



\* Lieferzeit nach Absprache. Mindestmengen sind zu beachten. Zuschnitt aus Lagerlängen gegen Aufpreis möglich, Zwischenverkauf vorbehalten. Weitere Farben und Längen auf Anfrage. Alle Maßangaben in mm.



- Kein regelmäßiger Anstrich nötig
- Zeitloses Design
- Integrierte Regenrinne
- Vielfältige Beschattungsmöglichkeiten
- Komplette Unterkonstruktion
- Geeignet für Verbundglas oder Stegplatte

#### Eindeckung, Dach

- Verbundglas 8 mm
- Verbundglas 10 mm
- Stegdoppelplatte 16 mm

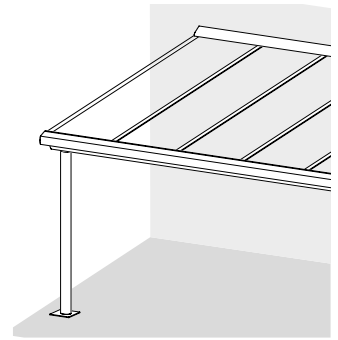

#### Maße

Auf Bestellung in Fixmaßen

#### Preis/m<sup>2</sup>

auf Anfrage



Auf Bestellung

## Wichtige Hinweise

- Ermitteln Sie durch Breite x Länge die Größe des Green Alu Terrassendachs.
- Die Breite des Daches und der Standort / Schneelastzone ergeben die Anzahl der Stützen.
- Planen Sie ebenso, ob Sie einen Unterzug wünschen.
- Die Preise sind Komplettpreise, d. h. inklusive aller Stützen im jeweiligen Schneelastzonen-Bereich, exklusive Eindeckung.
- Wählen Sie eine Eindeckung und bestellen diese zuzügl. zur Unterkonstruktion.
- Zwischengrößen werden zum Preis der nächst größeren Einheit abgerechnet.
- Unsere Fertigungs- und Lieferzeit beträgt weniger als 4 Wochen.
- Sonderfarben nach RAL sind aufpreispflichtig und erzeugen eine erhöhte Lieferzeit.
- Musterdach-Bestellung: Wir unterstützen Sie gerne bei Marketing und Umsetzung Ihrer Ausstellung. Wenden Sie sich diesbezüglich vertrauensvoll an Ihren Außendienstler.

## Maße

- Breite: Unbegrenzt
- Tiefe: max. 400 cm
- Pfostenanzahl: wird der Breite und Belastung angepasst
- Pfostenmaß: 11 cm x 11 cm , Länge 260 cm
- Ohne Zwischenpfosten: 400 cm
- Dachneigung: Wählbar von 5° bis 15°

\* Lieferzeit nach Absprache. Mindestmengen sind zu beachten. Zuschnitt aus Lagerlängen gegen Aufpreis möglich, Zwischenverkauf vorbehalten. Weitere Farben und Längen auf Anfrage. Alle Maßangaben in mm.

## Zubehör

Bezeichnung	Einheit	Preis/Einheit
LED Set 3-teilig, dimmbar, Funk	Set	
LED Set 6-teilig, dimmbar, Funk	Set	
LED Set 9-teilig, dimmbar, Funk	Set	
LED Set 12-teilig, dimmbar, Funk	Set	
Verlängerungskabel 4 m	Stück	
Rinnenprofil	Meter	
Rinnenstoß Verbindungsbleche 500 x 98 x 5 mm	Stück	
Wandanschlussprofil	Meter	
Stützenprofil	Meter	
Unterzug	Meter	
Unterzug mit Stahl	Meter	
Sparrenprofil	Meter	
Stahl für Sparrenprofil	Stück	
Glasabdeckleiste	Meter	
Glasersatzleiste	Meter	
Abdeckbleche zwischen den Sparren	Meter	
Glasanschlagwinkel	Stück	
Seitliche Abdeckbleche Wandanschlussprofil	Stück	
Seitliche Abdeckbleche Rinnenprofil	Stück	
Seitliche Abdeckbleche Unterzugprofil	Stück	
Stützenschuh	Stück	
U-Profil für Stütze	Stück	auf Anfrage
Dichtung für Sparren	Meter	
Dichtung für Wandanschlussprofil	Meter	
Dichtung für Glasabdeckleiste	Meter	
Dichtung für Abdeckblenden / Rinne	Meter	
Gummilasche Glasanschlagwinkel	Meter	
Schrauben V2A 25 mm	100 Stück	
Schrauben V2A 16 mm	100 Stück	
Fallrohr DN 75	Meter	
Fallrohrwinkelstück DN 75 - 87°	Stück	
Fallrohrwinkelstück DN 75 - 67°	Stück	
Fallrohrwinkelstück DN 75 - 45°	Stück	
Fallrohrverschraubung DN 75	Stück	
Fallrohr Verbindungsstützen DN 75	Stück	
Fallrohr Schelle DN 75	Stück	
Dachsparrenkonsole Stahl	Stück	
Dachsparrenhalter in RAL 150 x 100 x 100 x 8 mm	Stück	
Dachsparrenhalter in RAL 800 x 80 x 8 mm	Stück	
Stahl-Fundament 1200 mm verzinkt	Stück	
Aufdachkonsole schwenkbar	Stück	
Durchgehender Dachsparrenhalter in RAL	Meter	
Sonderfarben gemäß RAL	Stück	



Auf Bestellung

\* Lieferzeit nach Absprache. Mindestmengen sind zu beachten. Zuschnitt aus Lagerlängen gegen Aufpreis möglich, Zwischenverkauf vorbehalten. Weitere Farben und Längen auf Anfrage. Alle Maßangaben in mm.

## Stützensauswahl

- Beachten Sie die Schneelastzone Ihres Standortes
- Ermitteln Sie die Anzahl der Stützen
- Planen Sie einen Unterzug mit Auskrägung
- Nutzen Sie das Bestellformular auf der nächsten Seite



Schneelastzone 1	Dachtiefe in mm	2 Stützen	2 Stützen mit Auskrägung	3 Stützen
	bis 2500	4500	1200 / 4500 / 1200	4500
	bis 3000	4000	1200 / 4000 / 1200	4500
	bis 4000	4000	1100 / 4000 / 1100	4500
	bis 4500	3500	1100 / 3500 / 1100	4000
	bis 4500	3500	900 / 3000 / 900	4000
Schneelastzone 2	Dachtiefe in mm	2 Stützen	2 Stützen mit Auskrägung	3 Stützen
	bis 2500	4000	1300 / 4000 / 1300	4500
	bis 3000	4000	1200 / 3500 / 1200	4500
	bis 3500	3500	1200 / 3500 / 1200	4000
	bis 4000	3500	1100 / 3500 / 1100	4000
Schneelastzone 2	Dachtiefe in mm	2 Stützen	2 Stützen mit Auskrägung	3 Stützen
	bis 2500	4000	1100 / 4000 / 1100	4500
	bis 3000	3500	1000 / 4000 / 1000	4500
	bis 3500	3500	1000 / 3500 / 1000	4000
	bis 4000	3000	900 / 3500 / 900	4000
Schneelastzone 3	Dachtiefe in mm	2 Stützen	2 Stützen mit Auskrägung	3 Stützen
	bis 2500	3500	1100 / 3500 / 1100	4000
	bis 3000	3500	1000 / 3500 / 1000	3500
	bis 3500	3000	1000 / 3000 / 1000	3500
	bis 4000	3000	900 / 3000 / 900	3500

\* Lieferzeit nach Absprache. Mindestmengen sind zu beachten. Zuschnitt aus Lagerlängen gegen Aufpreis möglich, Zwischenverkauf vorbehalten. Weitere Farben und Längen auf Anfrage. Alle Maßangaben in mm.

# Warengruppen Rabatt



## 1. Ihr Rabatt

Zusammen vereinbaren wir einen Rabatt für Ihren Einkauf bei DOLLE Kunststoff. Sie erhalten dann ein Schreiben mit Ihren persönlichen Rabatt- und Sonderrabattsätzen passend zur Warengruppe.



## 2. Warengruppe finden

Jeder Warengruppe (WG) ist ein Rabattsatz zugeordnet. Sie finden diese immer rechts oben am Rand der Preisliste vor der Seitenzahl. Die Warengruppe ist für die komplette Seite gültig. Sollte es zwei Warengruppen auf einer Seite geben, werden diese ebenso dem jeweiligen Produkt zugeordnet.



## 3. Bestellblatt ausfüllen

Für die einfache Ermittlung und Bestellung Ihres Bedarfs können Sie unsere Bestellblätter für Licht- und Hohlkammerplatten nutzen.

Preis m/Stk.	Preis m/Stk.	Preis m/
37,35	49,55	62,35
10,65	15,65	18,35
10,65	15,65	18,35
3,10	15,65	18,35
1,90		
6,00		
6,00		
6,00		

## 4. Preis pro Einheit ermitteln

Die Preise in der Preisliste sind pro Stück, Verpackungseinheit, Meter oder Quadratmeter angegeben.

<b>HPL Plan</b>	
53w HPL 62813:	49,30€/m2
Rabatt WG 203:	52 % Rabatt
Berechnung:	49,30€ - 52%
	= 23,66€/m2
	= 86,12€ /Tf.
<b>Zubehör Schichtstoff</b>	
53we HPLFS 5535:	38,70 VPE
Rabatt WG 204:	23% Rabatt
Berechnung:	38,70€ - 23%
	= 29,80€/VPE
<b>Endpreis:</b>	
29,80 € + 86,12 € = 115,92 € netto	

## 5. Rabatt berechnen

Ihren Endpreis für die Artikel errechnen Sie wie folgt: Listenpreis der Warengruppe abzüglich Rabatt. Den Rabatt entnehmen Sie Ihrer persönlichen Tabelle.

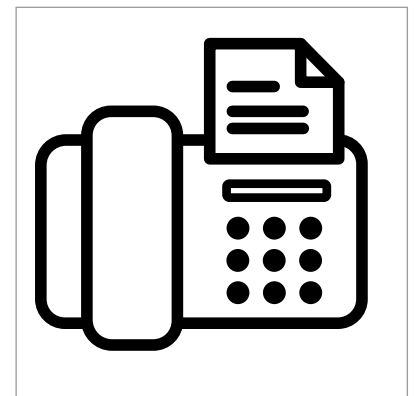

## 6. Bestellung

Sie können uns das Bestellblatt per Fax oder an Ihren jeweiligen Ansprechpartner per E-Mail zusenden oder Sie rufen uns ganz einfach an.

Technische Änderungen, die dem Fortschritt dienen, vorbehalten.

Fotonachweis: [www.studiob.de](http://www.studiob.de) · [www.istockphoto.de/monkeybusinessimages](http://www.istockphoto.de/monkeybusinessimages) · [www.shutterstock.com/g/neungstockr](http://www.shutterstock.com/g/neungstockr)

Lieferanten der Gebr. DOLLE GmbH

# Zeichenerklärung



## Auf Bestellung

Bestimmte Artikel / Farben sind nur auf Bestellung verfügbar.



## Andere Maße auf Bestellung

Auf Bestellung sind weitere Maße lieferbar.



## Auf Anfrage

Bestimmte Maße / Artikel / Farben sind auf Anfrage möglich.



## Neu im Sortiment

Diesen Artikel / Farbe / Maß haben wir neu im Sortiment.



## Lagerware

Dieser Artikel ist in unserem Lager verfügbar.



## Garantie

Bitte entnehmen Sie die genauen Garantiebedingungen den entsprechenden Seiten.



## Auslaufartikel

Dieser Artikel / Farbe / Maß wird nicht mehr lange in unserem Sortiment bleiben.



## LT-Grad

Angabe der Lichtdurchlässigkeit nach DIN EN 410



## U-Wert

Je geringer der Wert, desto höher die Wärmedämmung.



## g-Wert

Gesamtenergiedurchlässigkeit bzw. Wärmeabgabe nach innen.

## Brandklasse



B1 schwer entflammbar nach DIN 4102



B2 normal entflammbar nach DIN 4102



B s1 d0 schwer entflammbar nach EN 13501, nicht brennend abtropfend, ohne Rauchentwicklung



B s2 d0 schwer entflammbar nach EN 13501, nicht brennend abtropfend



B s3 d0 schwer entflammbar nach EN 13501, nicht brennend abtropfend



C s2 d0 schwer entflammbar nach EN 13501, nicht brennend abtropfend



E normal entflammbar nach EN 13501, nicht brennend abtropfend





Änderungen, die dem technischen Fortschritt dienen vorbehalten!  
© Gebr. DOLLE GmbH 2025

**Download-Center:** Datenblätter, Vorschriften, Montageanleitungen und Informationen finden auf unserer Internetseite!

**Gebr. DOLLE GmbH**

Rockwinkeler Landstraße 117  
28325 Bremen  
Tel.: +49 (0) 421 427 99-0  
Fax: +49 (0) 421 427 99-66  
bremen@dolle-kunststoff.de

**Niederlassung Lehrte**

Raiffeisenstr. 6  
31275 Lehrte  
Tel.: +49 (0) 5132 92 06-0  
Fax: +49 (0) 5132 92 06-66  
hannover@dolle-kunststoff.de

**Niederlassung Bad Köstritz**

Elsteraue 3  
07586 Bad Köstritz  
Tel.: +49 (0) 36 60 58 83-0  
Fax: +49 (0) 36 60 58 83-66  
bad-koestritz@dolle-kunststoff.de

**Niederlassung Kirchlengern**

Elsestraße 210  
32278 Kirchlengern  
Tel.: +49(0) 5223 99 63-0  
Fax: +49 (0) 5223 99 63-99  
kirchlengern@dolle-kunststoff.de